

■ GEBERIT

SPŁUCZKI PODTYNKOWE GEBERIT
MODUŁY SANITARNE GEBERIT MONOLITH

SZWAJCARSKA DYSKRECJA

DESIGN
MEETS
FUNCTION

BROSZURA
UWZGLĘDNIA
**GEBERIT
MONOLITH**



SPIS TREŚCI

05 PRZYCISKI SPŁUKUJĄCE GEBERIT ASORTYMENT

To co widzisz jest tym co dostajesz. Przyciski spłukujące Geberit to jedyny komponent spłuczek podtynkowych, na który patrzymy i którego dotykamy kilka razy dziennie. Poznaj cały asortyment.

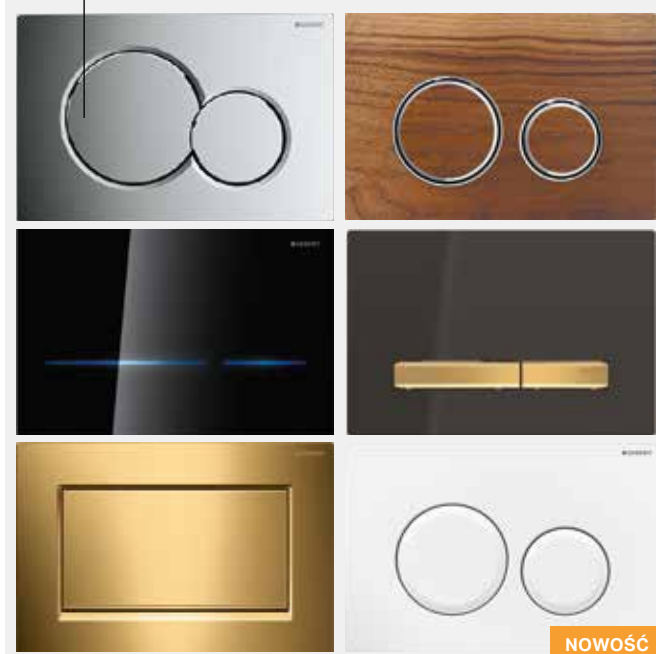

NOWOŚĆ



14 SPŁUCZKI PODTYNKOWE GEBERIT SIGMA

Spłuczki Geberit Sigma dają wiele możliwości uzyskania wysokiej klasy wystroju łazienki.

10 SPŁUCZKI PODTYNKOWE GEBERIT – WPROWADZENIE

Spłuczka podtynkowa Geberit ma bardzo długą historię. Dowiedz się więcej i zobacz co możesz zyskać.



18 SPŁUCZKI PODTYNKOWE GEBERIT OMEGA

Spłuczki Geberit Omega to seria stelaży o niższej wysokości zabudowy.

22 SPŁUCZKI PODTYNKOWE GEBERIT DELTA

Spłuczki podtynkowe Geberit Delta to ekonomiczne rozwiązanie przy utrzymaniu wysokiej jakości.

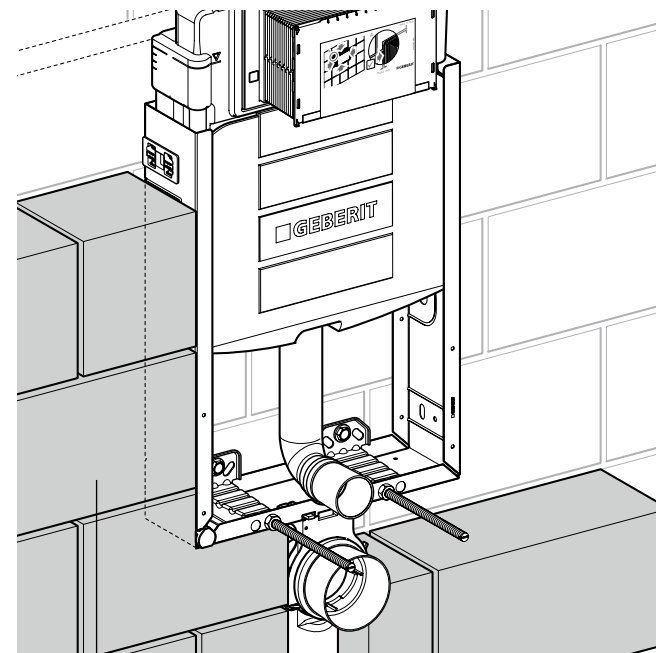

34 INFORMACJE TECHNICZNE

Sprawdź gdzie możesz zastosować nasze produkty.

24 MODUŁY SANITARNE GEBERIT MONOLITH I MONOLITH PLUS

Atrakcyjna alternatywa dla spłuczki natynkowej i przycisku spłukującego.



36 DOSTĘPNE SPŁUCZKI W SKRÓCIE

Poznaj naszą ofertę.

PRZYCISKI GEBERIT W ŁAZIENKACH PRYWATNYCH I PUBLICZNYCH

KLUCZOWE PUNKTY

Przyciski spłukujące Geberit są dostępne w wielu wzorach oraz szerokiej gamie kolorystycznej. Dodatkowo w ofercie znajdują się produkty, które możemy zastosować w różnych typach łazienek: w domu, w miejscach półpublicznych, takich jak szpitale lub biura, czy w obiektach ogólnodostępnych, tam, gdzie panuje wzmożony ruch i liczy się niezawodność, np. na lotniskach, stadionach. Nasze przyciski spłukujące to odpowiedź na wszelkie potrzeby.



ROZWIĄZANIA DLA DOMU
Dla łazienki domowej dostępne są wszystkie opcje: ogromna różnorodność wzorów do wyboru, przyciski z trybem spłukiwania jednoilościowego z funkcją „stop” lub dwudzielnego. W zależności od potrzeb i projektu łazienki, interesującym rozwiązaniem mogą okazać się również przyciski uruchamiane bezdotykowo.



ROZWIĄZANIA DO OBIEKTÓW PÓLPUBLICZNYCH
Dla hoteli, restauracji lub szpitali dostępnych jest wiele bezdotykowych przycisków spłukujących, w tym także z możliwością dwudzielnego spłukiwania, co pozwala oszczędzać wodę. Doskonałe rozwiązanie zapewniające wysoką higienę użytkowania.



OBIEKTY PUBLICZNE O WZMOŻONYM RUCHU
Toaleta publiczna na dworcu kolejowym, lotnisku lub w klubie nocnym wymaga odpornych na wandalizm przycisków spłukujących. Geberit zapewnia przyciski wykonane ze stali nierdzewnej z możliwością zabezpieczenia przed nieuprawnionym demontażem. Warto także zwrócić szczególną uwagę na fakt, że przycisk działa bezdotykowo, można uzyskać spłukiwanie dwudzielne oraz funkcję automatycznego uruchamiania spłukiwania po każdym użyciu.

DESIGN
MEETS
FUNCTION

KNOW
HOW
INSTALLED

PRZYCISKI SPŁUKUJĄCE

WYBIERZ STELAŻ, SPRAWDŹ MODEL SPŁUCZKI I WYBIERZ PRZYCISK Z DANEJ SERII!

SIGMA01
• dwudzielne splukiwanie
• 246 mm x 164 mm



→ 115.770.11.5
Biały-alpin
(tworzywo sztuczne)



→ 115.770.21.5
Chrom błyszcząco
(tworzywo sztuczne)



→ 115.770.46.5
Chrom matowy
(tworzywo sztuczne)



→ 115.770.KA.5
Płyta chrom błyszcząco
Przyciski: chrom matowy
(tworzywo sztuczne)

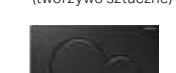

→ 115.770.DW.5
Czarny, RAL 9005
(tworzywo sztuczne)



→ 115.770.DT.5
Edelmessing galvanizowany
(tworzywo sztuczne)



→ 115.770.LA.5
Płyta: biały
Przyciski: szło-zielone
(tworzywo sztuczne)



→ 115.770.LB.5
Płyta: biały
Przyciski: niebiesko-czerwone
(tworzywo sztuczne)

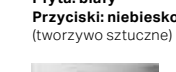

→ 115.770.QJ.5
Płyta i przycisk: chrom matowy z powłoką easy-to-clean
(tworzywo sztuczne)

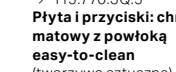

→ 115.770.QJ.5
Płyta i przycisk: chrom matowy z powłoką easy-to-clean
(tworzywo sztuczne)



→ 115.890.SN.5*
Płyta: szcztokowana, czarny
Pierścienie ozdobne: polerowany
(stal szcztokowana)

SIGMA10
• splukiwanie z funkcją „stop”
• 246 mm x 164 mm



→ 115.758.KJ.5
Płyta i przycisk: biały
Pierścienie ozdobne: chrom błyszcząco
(tworzywo sztuczne)

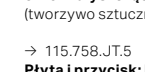

→ 115.758.JT.5
Płyta i przycisk: biały matowy z powłoką easy-to-clean
Pierścienie ozdobne: chrom błyszcząco
(metal)



→ 115.758.KK.5
Płyta i przycisk: biały
Pierścienie ozdobne: pozłacane
(tworzywo sztuczne)



→ 115.758.KH.5
Płyta i przycisk: chrom błyszcząco
Pierścienie ozdobne: chrom matowy
(tworzywo sztuczne)

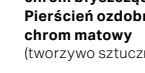

→ 115.758.KM.5
Płyta i przycisk: czarne
Pierścienie ozdobne: chrom błyszcząco
(tworzywo sztuczne)

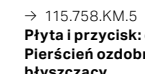

→ 115.758.14.5
Płyta i przycisk: czarny matowy z powłoką easy-to-clean
Pierścienie ozdobne: chrom błyszcząco
(metal)

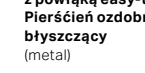

→ 115.758.SN.5
→ 115.787.SN.5*
Płyta i przycisk: szcztokowane, z powłoką easy-to-clean
Pierścienie ozdobne: polerowane
(stal nierdzewna)

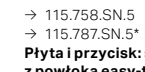

→ 115.907.SN.6* **Nowy numer**
→ 115.906.SN.6* **Nowy numer**
Płyta: szcztokowana
Pierścienie ozdobne: polerowane
(stal nierdzewna)

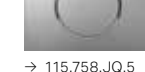

→ 115.758.JQ.5
Płyta i przycisk: chrom matowy z powłoką easy-to-clean
(tworzywo sztuczne)



→ 115.890.SN.5*
Płyta: szcztokowana, czarny
Pierścienie ozdobne: polerowany
(stal szcztokowana)

SIGMA10 IR
• do splukiwki Sigma 12 cm
• splukiwanie dwudzielne, bezdotykowe, elektroniczne, zasilanie z sieci (zasilacz 115.861.00.1)
• 246 mm x 164 mm

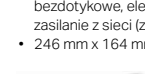

→ 115.907.KJ.6 **Nowy numer**
Płyta: biały
Pierścienie ozdobne: chrom błyszcząco
(tworzywo sztuczne)

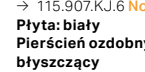

→ 115.907.KK.6 **Nowy numer**
Płyta: biały
Pierścienie ozdobne: pozłacane
(tworzywo sztuczne)



→ 115.907.KL.6 **Nowy numer**
Płyta: biały
Pierścienie ozdobne: chrom matowy
(tworzywo sztuczne)



→ 115.907.KH.6 **Nowy numer**
Płyta: chrom błyszcząco
Pierścienie ozdobne: chrom matowy
(tworzywo sztuczne)



→ 115.907.KM.6 **Nowy numer**
Płyta: chrom matowy
Pierścienie ozdobne: chrom błyszcząco
(tworzywo sztuczne)



→ 115.907.KN.6 **Nowy numer**
Płyta: chrom matowy
Pierścienie ozdobne: chrom błyszcząco
(tworzywo sztuczne)

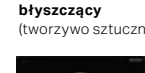

→ 115.907.KM.6 **Nowy numer**
Płyta: czarny
Pierścienie ozdobne: chrom błyszcząco
(tworzywo sztuczne)

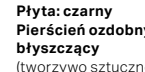

→ 115.907.SN.6 **Nowy numer**
→ 115.906.SN.6* **Nowy numer**
Płyta: szcztokowana
Pierścienie ozdobne: polerowane
(stal nierdzewna)

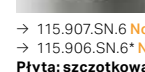

→ 115.890.SN.5*
Płyta: szcztokowana, czarny
Pierścienie ozdobne: polerowany
(stal szcztokowana)

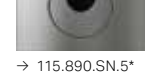

→ 115.890.SN.5*
Płyta: szcztokowana, czarny
Pierścienie ozdobne: polerowany
(stal szcztokowana)

SIGMA20
• dwudzielne splukiwanie
• 246 mm x 164 mm



→ 115.882.KJ.1
Płyta i przycisk: biały
Pierścienie ozdobne: chrom błyszcząco
(tworzywo sztuczne)

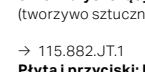

→ 115.882.JT.1
Płyta i przycisk: biały matowy z powłoką easy-to-clean
Pierścienie ozdobne: chrom błyszcząco
(tworzywo sztuczne)



→ 115.882.KK.1
Płyta i przycisk: biały
Pierścienie ozdobne: pozłacane
(tworzywo sztuczne)



→ 115.882.KH.1
Płyta i przycisk: chrom błyszcząco
Pierścienie ozdobne: chrom matowy
(tworzywo sztuczne)

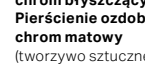

→ 115.882.KM.1
Płyta i przycisk: czarne
Pierścienie ozdobne: chrom błyszcząco
(tworzywo sztuczne)

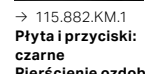

→ 115.882.14.1
Płyta i przycisk: czarny matowy z powłoką easy-to-clean
Pierścienie ozdobne: chrom błyszcząco
(tworzywo sztuczne)

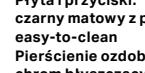

→ 115.882.SN.1
→ 115.889.SN.1*
Płyta i przycisk: szcztokowane, z powłoką easy-to-clean
Pierścienie ozdobne: polerowane
(stal nierdzewna)

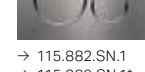

→ 115.882.SN.1
→ 115.889.SN.1*
Płyta i przycisk: szcztokowane, z powłoką easy-to-clean
Pierścienie ozdobne: polerowane
(stal nierdzewna)



→ 115.882.SN.1
→ 115.889.SN.1*
Płyta i przycisk: szcztokowane, z powłoką easy-to-clean
Pierścienie ozdobne: polerowane
(stal nierdzewna)



→ 115.890.SN.5*
Płyta: szcztokowana, czarny
Pierścienie ozdobne: polerowany
(stal szcztokowana)



→ 115.890.SN.5*
Płyta: szcztokowana, czarny
Pierścienie ozdobne: polerowany
(stal szcztokowana)

→ 115.882.01.1
Płyta i przycisk: biały matowy z powłoką easy-to-clean
Pierścienie ozdobne: biały
(tworzywo sztuczne)

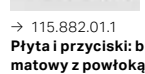

→ 115.882.11.1
Płyta i przycisk: biały
Pierścienie ozdobne: biały matowy z powłoką easy-to-clean
Pierścienie ozdobne: chrom błyszcząco
(metal)



→ 115.882.16.1
Płyta i przycisk: biały
Pierścienie ozdobne: biały matowy z powłoką easy-to-clean
Pierścienie ozdobne: czarne
(tworzywo sztuczne)



→ 115.882.16.1
Płyta i przycisk: biały
Pierścienie ozdobne: czarne matowe z powłoką easy-to-clean
Pierścienie ozdobne: czarne
(tworzywo sztuczne)

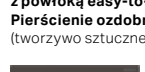

→ 115.882.DW.1
Płyta i przycisk: czarne
Pierścienie ozdobne: czarne matowe
(tworzywo sztuczne)

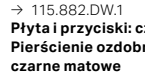

→ 115.882.KH.1
Płyta i przycisk: chrom błyszcząco
Pierścienie ozdobne: chrom matowy
(tworzywo sztuczne)



→ 115.882.14.1
Płyta i przycisk: czarny matowy z powłoką easy-to-clean
Pierścienie ozdobne: chrom błyszcząco
(tworzywo sztuczne)



→ 115.882.SN.1
→ 115.889.SN.1*
Płyta i przycisk: szcztokowane, z powłoką easy-to-clean
Pierścienie ozdobne: polerowane
(stal nierdzewna)

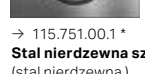

→ 115.882.SN.1
→ 115.889.SN.1*
Płyta i przycisk: szcztokowane, z powłoką easy-to-clean
Pierścienie ozdobne: polerowane
(stal nierdzewna)

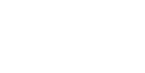

→ 115.882.SN.1
→ 115.889.SN.1*
Płyta i przycisk: szcztokowane, z powłoką easy-to-clean
Pierścienie ozdobne: polerowane
(stal nierdzewna)



→ 115.890.SN.5*
Płyta: szcztokowana, czarny
Pierścienie ozdobne: polerowany
(stal szcztokowana)



→ 115.890.SN.5*
Płyta: szcztokowana, czarny
Pierścienie ozdobne: polerowany
(stal szcztokowana)

SIGMA21
• dwudzielne splukiwanie
• 246 mm x 164 mm



→ 115.884.SI.1
Płyta i przycisk: biały
Pierścienie ozdobne: chrom błyszcząco
(metal / szkło)

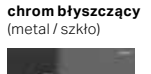

→ 115.884.JK.1
Płyta i przycisk: lava
Pierścienie ozdobne: chrom błyszcząco
(metal / szkło)

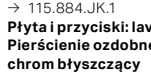

→ 115.884.JL.1
Płyta i przycisk: sand grey
Pierścienie ozdobne: chrom błyszcząco
(metal / szkło)



→ 115.884.JK.1
Płyta i przycisk: imitacja amerykański orzech włoski
Pierścienie ozdobne: chrom błyszcząco
(metal / szkło)



→ 115.884.SJ.1
Płyta i przycisk: czarne
Pierścienie ozdobne: chrom błyszcząco
(metal / szkło)



→ 115.884.JM.1
Płyta i przycisk: lupek Mustang
Pierścienie ozdobne: chrom błyszcząco
(metal / lupek)

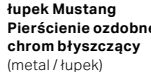

→ 115.884.JK.1
Płyta i przycisk: imitacja amerykański orzech włoski
Pierścienie ozdobne: chrom błyszcząco
(metal / szkło)

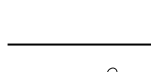

→ 115.884.JK.1
Płyta i przycisk: imitacja amerykański orzech włoski
Pierścienie ozdobne: chrom błyszcząco
(metal / szkło)



→ 115.884.JK.1
Płyta i przycisk: imitacja amerykański orzech włoski
Pierścienie ozdobne: chrom błyszcząco
(metal / szkło)

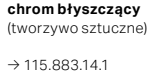

→ 115.884.JK.1
Płyta i przycisk: imitacja amerykański orzech włoski
Pierścienie ozdobne: chrom błyszcząco
(metal / szkło)

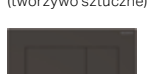

→ 115.884.JK.1
Płyta i przycisk: imitacja amerykański orzech włoski
Pierścienie ozdobne: chrom błyszcząco
(metal / szkło)

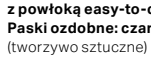

→ 115.884.JK.1
Płyta i przycisk: imitacja amerykański orzech włoski
Pierścienie ozdobne: chrom błyszcząco
(metal / szkło)

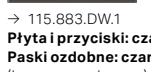

→ 115.884.JK.1
Płyta i przycisk: imitacja amerykański orzech włoski
Pierścienie ozdobne: chrom błyszcząco
(metal / szkło)



→ 115.884.00.1
Płyta i przycisk: indywidualne wykończenie
Pierścienie ozdobne: chrom błyszcząco
(metal)

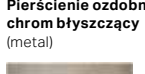

→ 115.884.JV.1
Płyta i przycisk: imitacja betonu
Pierścienie ozdobne: czerwone złoto
(metal / ceramika)

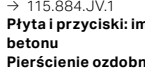

→ 115.884.JV.1
Płyta i przycisk: imitacja betonu
Pierścienie ozdobne: czerwone złoto
(metal / ceramika)



→ 115.884.JV.1
Płyta i przycisk: imitacja betonu
Pierścienie ozdobne: czerwone złoto
(metal / ceramika)

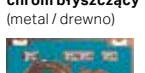

→ 115.884.JV.1
Płyta i przycisk: imitacja betonu
Pierścienie ozdobne: czerwone złoto
(metal / ceramika)

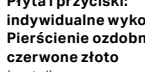

→ 115.884.JV.1
Płyta i przycisk: imitacja betonu
Pierścienie ozdobne: czerwone złoto
(metal / ceramika)

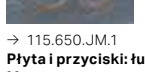

→ 115.884.JV.1
Płyta i przycisk: imitacja betonu
Pierścienie ozdobne: czerwone złoto
(metal / ceramika)

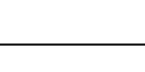

→ 115.884.JV.1
Płyta i przycisk: imitacja betonu
Pierścienie ozdobne: czerwone złoto
(metal / ceramika)



→ 115.884.JV.1
Płyta i przycisk: imitacja betonu
Pierścienie ozdobne: czerwone złoto
(metal / ceramika)

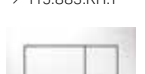

→ 115.884.JV.1
Płyta i przycisk: imitacja betonu
Pierścienie ozdobne: czerwone złoto
(metal / ceramika)

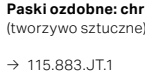

→ 115.884.JV.1
Płyta i przycisk: imitacja betonu
Pierścienie ozdobne: czerwone złoto
(metal / ceramika)



→ 115.884.JV.1
Płyta i przycisk: imitacja betonu
Pierścienie ozdobne: czerwone złoto
(metal / ceramika)

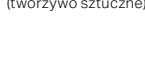

→ 115.884.JV.1
Płyta i przycisk: imitacja betonu
Pierścienie ozdobne: czerwone złoto
(metal / ceramika)



→ 115.650.JV.1
Płyta i przycisk: imitacja amerykański orzech włoski
Pierścienie ozdobne: czerwone złoto
(metal / ceramika)

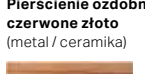

→ 115.650.JV.1
Płyta i przycisk: imitacja amerykański orzech włoski
Pierścienie ozdobne: czerwone złoto
(metal / ceramika)

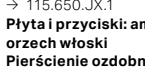

→ 115.650.JV.1
Płyta i przycisk: imitacja amerykański orzech włoski
Pierścienie ozdobne: czerwone złoto
(metal / ceramika)



→ 115.650.SI.1
Płyta i przycisk: szkło białe
Pierścienie ozdobne: czerwone złoto
(metal / szkło)



→ 115.650.SI.1
Płyta i przycisk: szkło białe
Pierścienie ozdobne: czerwone złoto
(metal / szkło)

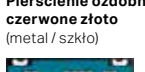

→ 115.650.SI.1
Płyta i przycisk: szkło białe
Pierścienie ozdobne: czerwone złoto
(metal / szkło)

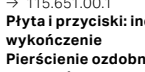

→ 115.650.SI.1
Płyta i przycisk: szkło białe
Pierścienie ozdobne: czerwone złoto
(metal / szkło)

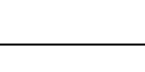

→ 115.650.SI.1
Płyta i przycisk: szkło białe
Pierścienie ozdobne: czerwone złoto
(metal / szkło)



→ 115.650.SI.1
Płyta i przycisk: szkło białe
Pierścienie ozdobne: czerwone złoto
(metal / szkło)

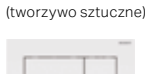

→ 115.650.SI.1
Płyta i przycisk: szkło białe
Pierścienie ozdobne: czerwone złoto
(metal / szkło)

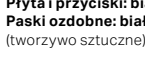

→ 115.650.SI.1
Płyta i przycisk: szkło białe
Pierścienie ozdobne: czerwone złoto
(metal / szkło)

</

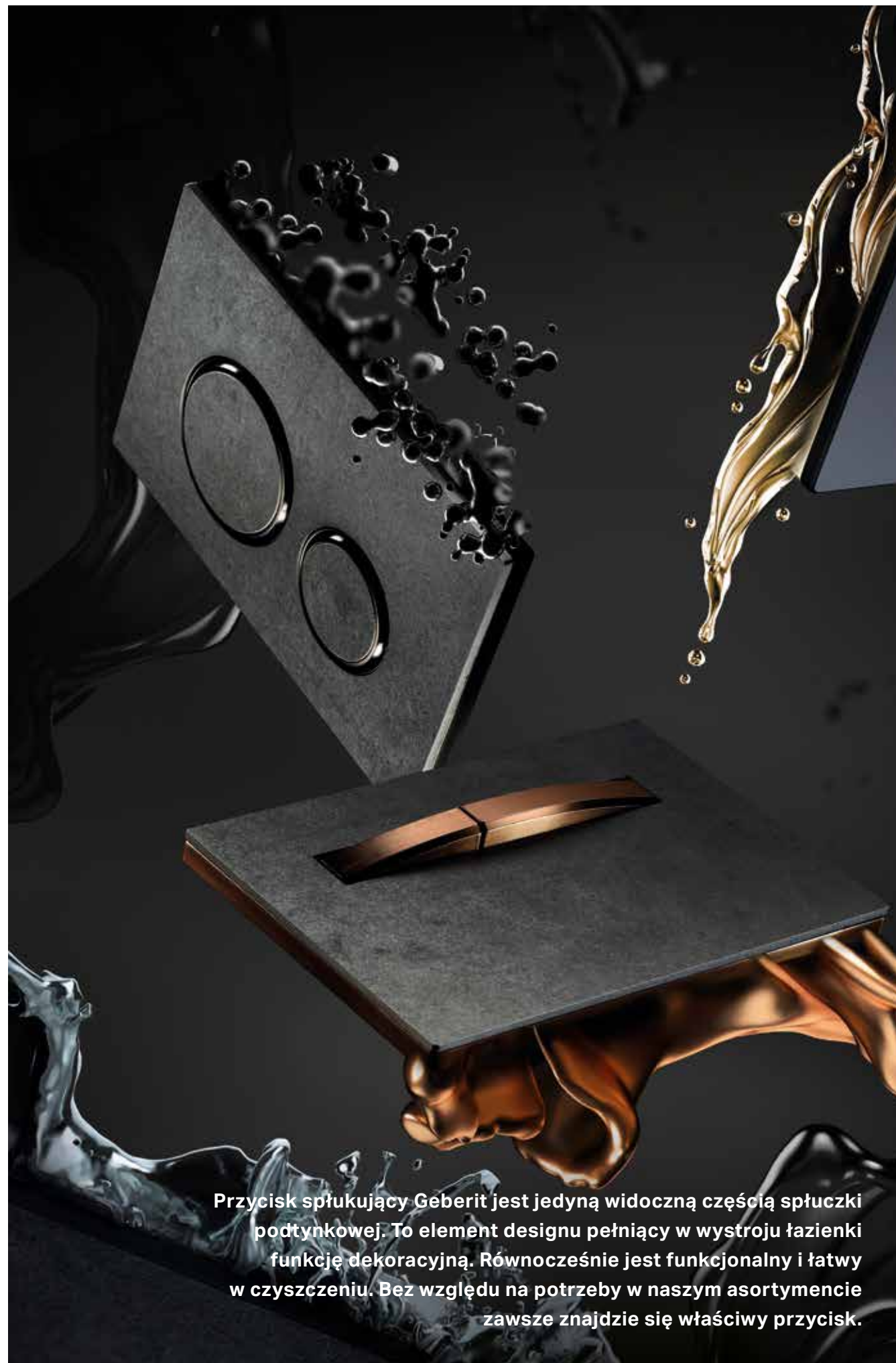

Przycisk spłukujący Geberit jest jedyną widoczną częścią spłuczki podtynkowej. To element designu pełniący w wystroju łazienki funkcję dekoracyjną. Równocześnie jest funkcjonalny i łatwy w czyszczeniu. Bez względu na potrzeby w naszym asortymencie zawsze znajdzie się właściwy przycisk.

ROZWIĄZANIA PODTYNKOWE GEBERIT

TRADYCJA UKRYWANIA SPŁUCZEK

Spłuczka podtynkowa Geberit to serce ponad 60 milionów instalacji podtynkowych do łazienek i toalet WC, zarówno w systemach do ścian litych, jak i do płyt gipsowo-kartonowych. Każdy szczegół tego produktu jest przemyślany i został przetestowany miliony razy. Instalatorzy i użytkownicy ufają polietylenowym spłuczkom Geberit od ponad 50 lat.



PIĘKNY DESIGN
Przyciski spłukujące to elementy, które przyciągają wzrok w łazience. Zabudowane rozwiązanie z podwieszoną miską ceramiczną oferuje szereg opcji zaprojektowania wnętrza łazienki.



WYTRZYMAŁOŚĆ
Rozwiązania podwieszane Geberit zostały zaprojektowane i przetestowane pod kątem utrzymania ciężaru do 400 kg.



OSZCZĘDNOŚĆ WODY
Zużycie wody można trwale ograniczyć dzięki systemowi spłukiwania dwudzielnego Geberit do misek ceramicznych. Naciśnięcie mniejszego przycisku uruchamia 3 litry wody, zaś większego 6 litrów wody, przy czym istnieje możliwość zredukowania tej ilości do 2 i 4 litrów.



WIĘCEJ MIEJSCA
Kiedy tylko instalacja sanitarna skryje się za ścianą powstaje wrażenie przestrzenności. Dodatkowo przy zastosowaniu rozwiązania podwieszanego łazienka będzie wyglądać na większą.



ŁATWOŚĆ CZYSZCZENIA
Im mniej krawędzi, złączy i kątów, tym łatwiej utrzymać czystość i higienę. Szczególnie w strefie WC warto pomyśleć o podwieszanych miskach ceramicznych, które nie będą zajmowały miejsca na podłodze.



NAJWYŻSZA JAKOŚĆ
Wszystkie produkty Geberit są znane z bardzo wysokiej niezawodności i trwałości. Dają one nie tylko pewność bezpiecznej i bezproblemowej eksploatacji, ale również obniżają koszty konserwacji. To sprawdzona od dziesięcioleci szwajcarska technologia.

BOGATA HISTORIA, CIĄGŁA INNOWACYJNOŚĆ

Od 1964 roku Geberit nieustannie pracuje nad ulepszaniem produktów oraz opracowuje rozwiązania podnoszące jakość i funkcjonalność spłuczek. Przez ten czas zmieniał się nie tylko sam produkt, ale i gwarantowane dzięki niemu korzyści.



↑
1964 rok – wprowadzenie pierwszej spłuczki podtynkowej



↑
Obecnie – nowoczesne rozwiązania technologiczne

CZY WIESZ, ŻE:

50
lat

Mamy ponad 50 lat doświadczeń w obszarze spłuczek podtynkowych.

60
mln

Zainstalowano ponad 60 milionów naszych spłuczek podtynkowych.



Nasza spłuczka podtynkowa jest wykonywana z jednego fragmentu materiału (PE-HD). Gwarancja szczelności.

25
lat

Gwarantujemy 25 lat prawdziwej dostępności części zamiennych.



Dzięki naszym spłuczkom możesz oszczędzać wodę i pieniądze.



Dajemy Ci wybór, dzięki szerokiemu asortymentowi przycisków spłukujących.

10
lat

Z nami możesz czuć się bezpiecznie, ponieważ, dostajesz 10 lat gwarancji na cały system podtynkowy.

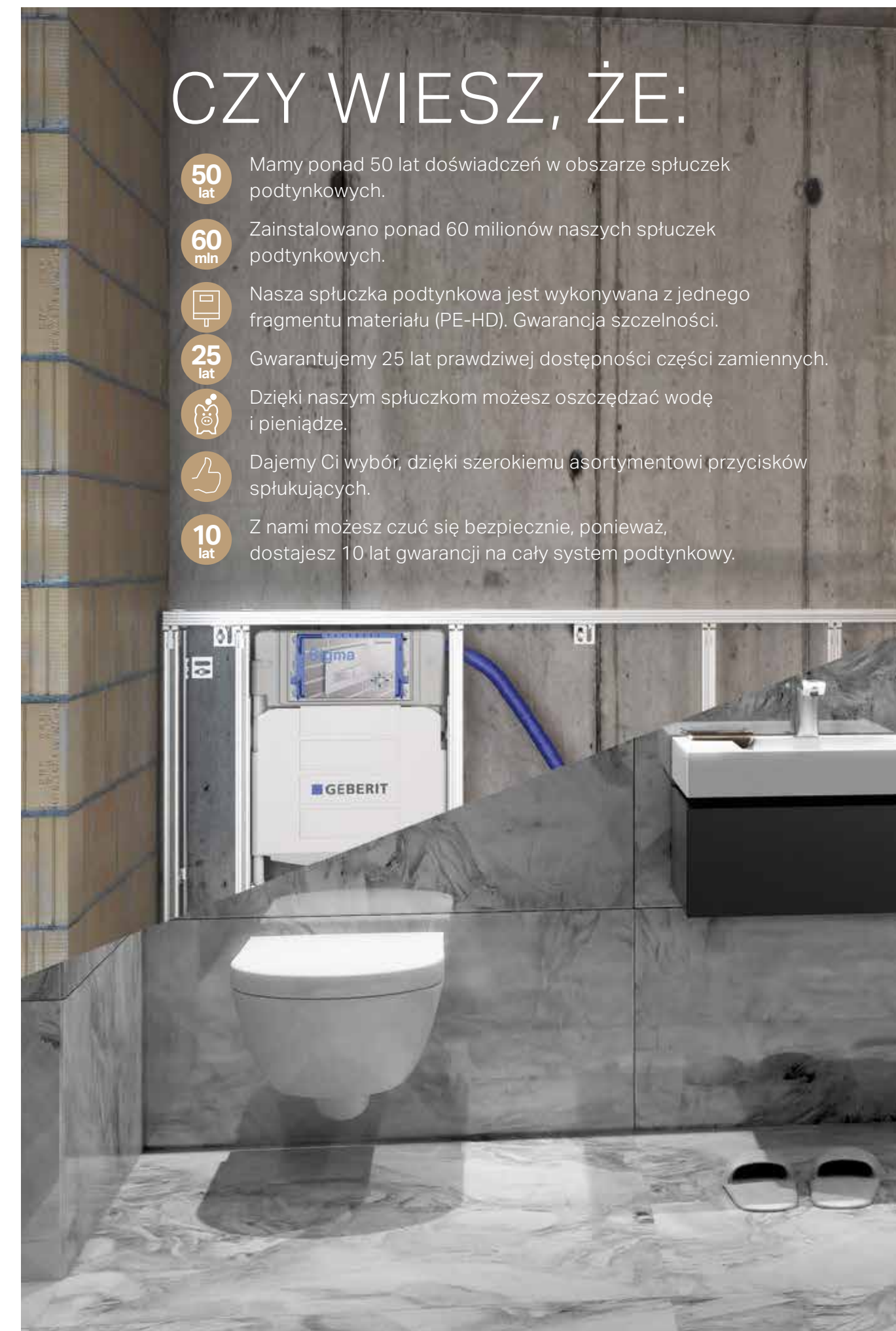



SPŁUCZKI PODTYNKOWE GEBERIT SIGMA

UJMUJĄCY DESIGN

STYLOWE WIZYTÓWKI

Spłuczki podtynkowe Geberit Sigma nie tylko gwarantują wiele wariantów montażowych, ale również najszerszy asortyment stylowych przycisków spłukujących. Dostosowane są one do trybu: spłukiwania jednoilościowego z funkcją „stop” lub dwudzielnego. W ofercie jest spłukiwanie mechaniczne, pneumatyczne, przy udziale podnośnika hydraulicznego oraz bezdotykowe elektroniczne.



Sigma21



Sigma50



Sigma80



Miska wisząca WC Geberit iCon 204060000, stelaż DuoFix ze spłuczką Sigma 12 cm 111.320.00.5, przycisk spłukujący Geberit Sigma21 115.651.JX.1

FUNKCJONALNE PIĘKNO

Spłuczki podtynkowe Geberit Sigma wpisują się w przestrzeń łazienki zarówno stylem, jak i funkcjonalnością. Dzięki montażowi systemu podtynkowego zyskujemy miejsce na kosmetyki i inne przedmioty łazienkowe, co daje dodatkową możliwość, by łazienka zyskała osobisty charakter.

NOWOCZESNY DESIGN

Spłuczki podtynkowe Geberit Sigma oferują rozwiązania dostosowane do każdej sytuacji budowlanej oraz do każdego pomysłu wnętrzarskiego. W ten sposób zyskujemy możliwość tworzenia wyjątkowych aranżacji łazienek, które spełniają wszelkie wymogi i oczekiwania.



Zestaw wiszącej miski WC, lejowej Geberit ONE z deską sedesową 500.202.01.1, moduł Geberit DuoFresh z automatycznym uruchamianiem i pojemnikiem na wkład 115.050.BZ.2, przycisk spłukujący Geberit Sigma50 115.788.11.2.

ROZWIĄZANIA SPECJALNE GEBERIT SIGMA

WYJĄTKOWE KORZYŚCI DLA TWOJEJ TOALETY

Zdarza się, że projekt łazienki wymaga zastosowania szczególnych rozwiązań przy montażu toalety. Elementy montażowe Geberit Duofix oferują rozwiązania dostosowane nawet do najbardziej nietypowych sytuacji budowlanych.



↑
111.350.00.5
Element montażowy Geberit Duofix do wiszących misek WC, dla osób z niepełnosprawnością. Szerokość ramy jest zredukowana w celu zamontowania uchwytów, poręczy bliżej osi stelaża.



↑
111.790.00.1
Element montażowy Geberit Duofix do uchwytów, poręczy.



↑
111.796.00.1
Element montażowy Geberit Duofix do wiszących misek WC, ze spłuczką Sigma 8 cm. Idealne rozwiązanie do małych łazienek.



↑
Warto również wspomnieć, że w przypadku spłuczek podtynkowych Geberit konserwacja nie wymaga użycia narzędzi.

MOŻLIWOŚCI SPŁUCZKI PODTYNKOWEJ GEBERIT SIGMA:

	Do zabudowy ciężkiej	Do zabudowy lekkiej	Kompatybilna z systemem GEBERIT GIS	Montaż narożny	Rozwiązanie dla osób z niepełnosprawnością	Przycisk uruchamiający z przodu	Przycisk uruchamiający montowany od góry	Montaż na niskiej wysokości	Serwisowanie bez użycia narzędzi	Możliwość połączenia z Modułem Geberit DuoFresh	Podłączenie urządzeń myjących Geberit AquaClean	Oznaczenie WELL
Geberit Sigma	x	x	x	x	x	x			x	x	x	x
Geberit Omega	x	x	x	x		x	x	x	x		x	x

ŚWIEŻE POWIETRZE DLA KAŻDEGO NOWY MODUŁ GEBERIT DUOFRESH

Moduł Geberit DuoFresh to przepis na stałe utrzymanie świeżości w Twojej łazience. Dzięki zintegrowanemu systemowi do odciągania nieprzyjemnych zapachów system DuoFresh usuwa je od razu u źródła powstawania, nie rozpraszając zanieczyszczeń po całej łazience.



Moduł Geberit DuoFresh można zamontować w standardowych stelażach ze spłuczką Sigma. Urządzenie można połączyć z większością przycisków z serii Sigma. Na zdjęciu Sigma30 z ukrytym pod przyciskiem modułem odciągu.



UNIERSALNY

Pasuje do standardowych stelaży ze spłuczką Sigma oraz szerokiej gamy przycisków



CICHY

Wentylator ukryty we wnętrzu spłuczki niepostrzeżenie usuwa zanieczyszczenia



WYKRYWANIE UŻYTKOWNIKA

Odciąg i podświetlenie uruchamia się automatycznie przy zbliżeniu się do toalety



SKUTECZNY

Cicha wentylacja umieszczona w spłuczce uwalnia świeże powietrze z powrotem do pomieszczenia



BEZPOŚREDNIO

Nieprzyjemne zapachy pochłaniane są bezpośrednio u źródła i tam zostają zneutralizowane



DELIKATNE PODŚWIETLENIE PRZYCISKU

Doskonale sprawdzi się w porze nocnej



ŁATWY W OBSŁUDZE

Szybka wymiana filtra lub aplikacja kostki higienicznej DuoFresh

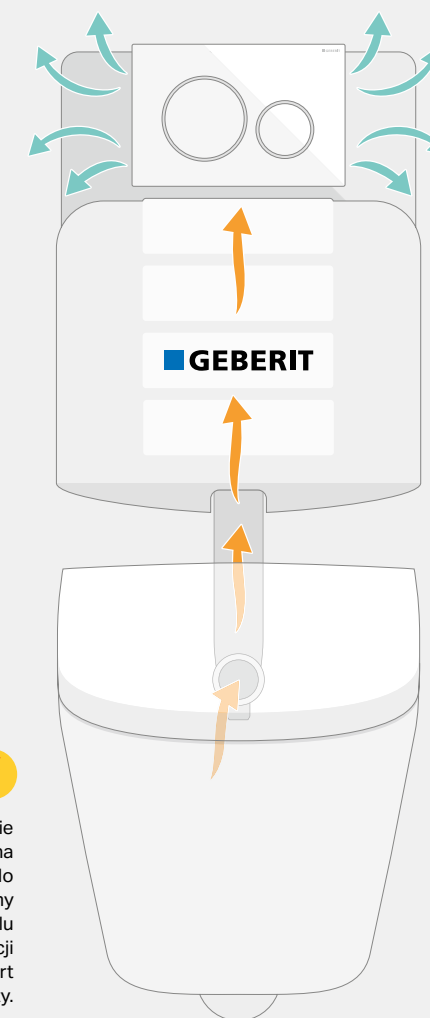

⚡
Przygotowując podłączenie instalacji elektrycznej na etapie montażu stelaża do WC, w przyszłości możemy uzyskać dostęp do wielu dodatkowych funkcji zwiększających komfort użytkowania toalety.

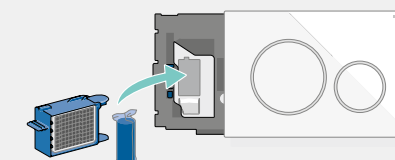

Łatwa aplikacja filtra i kostki DuoFresh w jednym miejscu.

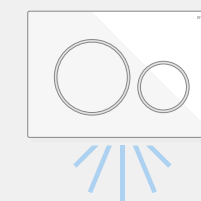

Delikatne podświetlenie przycisku u dołu.

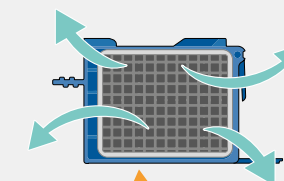

Skuteczne oczyszczanie powietrza na filtrze ceramicznym.

↑

Propozycja zestawienia produktów:

111.320.00.5 – Element montażowy **Geberit Duofix do WC** ze spłuczką Sigma 12 cm

115.884.SI.1 – Przycisk uruchamiający **Sigma21**

115.050.21.2 – **Moduł Geberit DuoFresh** do spłuczki podtynkowej Sigma 12 cm

115.336.00.1 – **Zasilacz** i skrzynka montażowa do zasilacza

SPŁUCZKI PODTYNKOWE GEBERIT OMEGA

MAŁE I SOLIDNE



WOLNA PRZESTRZEŃ

Jeśli marzymy o czystym i pozbawionym dodatkowych elementów froncie łazienki, Geberit ma na to rozwiązanie. Spłuczkę podtynkową Geberit Omega z uruchamianiem z góry lub z przodu. Rozwiązanie to uzupełnia różne opcje projektowe dostępne dzięki spłuczkom podtynkowym Geberit.



Spłuczki podtynkowe Geberit Omega są zaprojektowane do montażu na niskiej wysokości. Dzięki temu można elegancko zagospodarować trudniejsze fragmenty przestrzeni, np. pod oknem lub przy nachylonym dachu.

Toaleta myjąca Geberit AquaClean Mera Comfort 146.212.21.1, stelaż Duofix ze spłuczką Omega 12 cm 111.003.00.1, przycisk spłukujący zlicowany z powierzchnią ściany Geberit Omega60 115.640.SI.1.

SPŁUCZKI PODTYNKOWE GEBERIT OMEGA

ROZWIĄZANIA DLA MAŁYCH I WĄSKICH MIEJSC

Geberit Omega daje zaskakujące możliwości w projektowaniu wnętrza łazienek. Użytkownik może sam zdecydować, czy chce zainstalować przycisk uruchamiający na górze lub z przodu spłuczki. Dzięki temu nic nie ogranicza jego kreatywności w przygotowaniu projektu i wdrażaniu własnych pomysłów.



TRZY WYSOKOŚCI MONTAŻU

Stelaże podtynkowe ze spłuczką Geberit Omega można instalować na wysokości: 82 cm, 98 cm i 112 cm. Bez względu na wysokość instalacji siła spłukiwania zawsze będzie doskonała. Wszystkie spłuczki Omega są wyposażone w oszczędzający wodę system dwudzielnego spłukiwania.

DOSTOSOWANE NIEMAL DO WSZYSTKICH WARUNKÓW BUDOWLANYCH

Przy minimalnej głębokości 14 cm dla przycisków montowanych z przodu i minimalnej głębokości 17 cm przy przyciskach zamontowanych od góry, spłuczki podtynkowe Geberit Omega wpasują się niemal w każdą łazienkę. Spłuczki można podłączyć do instalacji wodociągowej od tyłu lub z boku. Montaż spłuczki oraz założenie przycisku spłukującego nie wymaga specjalnych narzędzi.



NA GÓRZE CZY Z PRZODU – OTO JEST PYTANIE

Zależnie od sytuacji budowlanej, przycisk spłukujący można instalować na górze lub z przodu spłuczki. Użytkownik ma zawsze wybór, bez względu na projekt wnętrza łazienki. Spłuczki Omega zaprojektowano w taki sposób, że obie opcje są zawsze dostępne.

KONSERWACJA BEZ NARZĘDZI

Spłuczki podtynkowe Geberit Omega można serwisować bez użycia narzędzi. Konserwacja przebiega zatem zawsze łatwo i szybko.

MOŻLIWOŚCI SPŁUCZKI PODTYNKOWEJ GEBERIT OMEGA:

	Do zabudowy ciężkiej	Do zabudowy lekkiej	Kompatybilny z systemem GIS	Montaż narożny	Rozwiązanie dla osób z niepełnosprawnością	Przycisk uruchamiający z przodu	Przycisk uruchamiający na górze	Montaż na niskiej wysokości	Serwisowanie bez użycia narzędzi	Odciąż nieprzyjemnych zapachów	Podłączenie do toalety myjącej Geberit AquaClean	Oznaczenie WELL
Geberit Sigma	x	x	x	x	x	x			x	x	x	x
Geberit Omega	x	x	x	x		x	x	x	x		x	x

SPŁUCZKI PODTYNKOWE GEBERIT DELTA

PROSTE ROZWIĄZANIA NOWY DESIGN

Spłuczki podtynkowe Geberit Delta gwarantują nieco mniejszą liczbę rozwiązań, ale nadal wyróżniają się wysoką jakością i niezawodnością. Dodatkowo w ofercie pojawiły się nowe wzory (Delta 01, 20 i 30), które nadadzą elegancji i świeżości w każdej prywatnej czy publicznej toalecie.

PRZYCISKI SPŁUKUJĄCE GEBERIT DELTA

występują w sześciu wzorach z funkcją dwudzielnego spłukiwania lub jednoilościowego z funkcją „stop”. Wszystkie wykonano z wysokiej jakości tworzywa sztucznego. Wyjątek stanowi przycisk Delta10, który jest wykonany ze stali nierdzewnej i posiada możliwość zabezpieczenia przed nieuprawnionym demontażem.

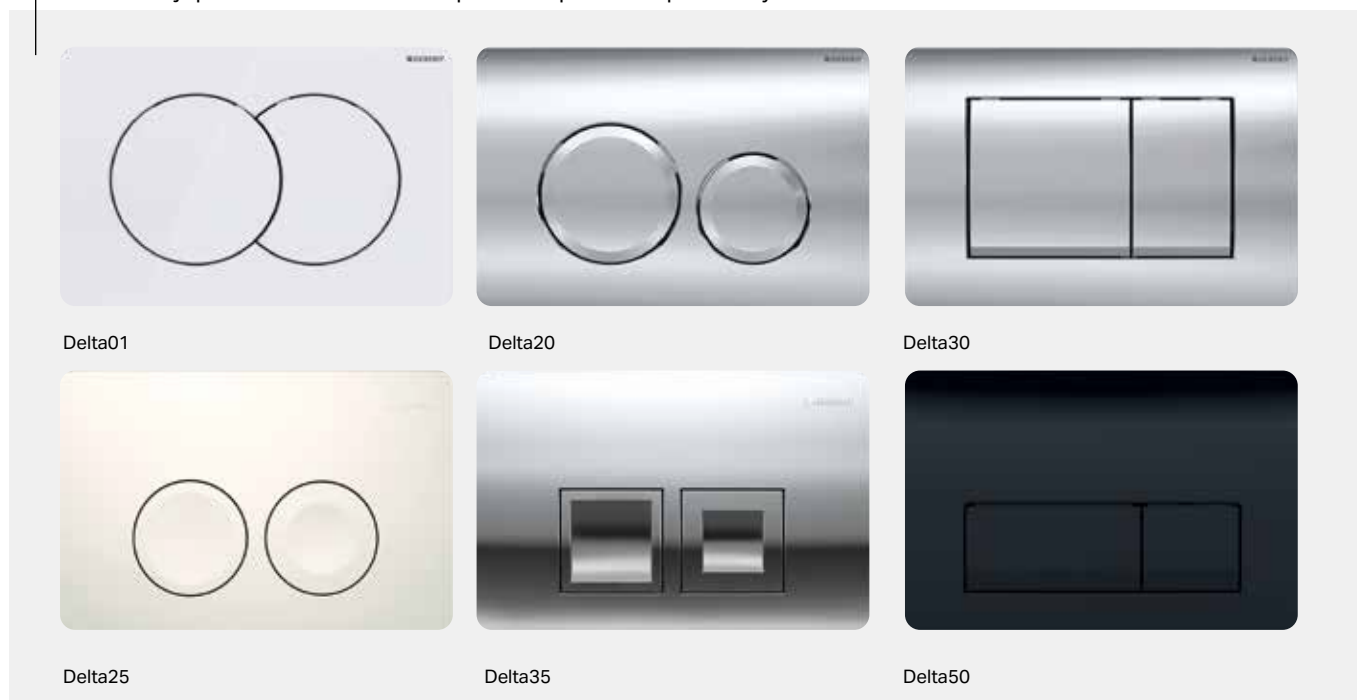

MOŻLIWOŚCI SPŁUCZKI PODTYNKOWEJ GEBERIT DELTA:

	Do zabudowy ciężkiej	Do zabudowy lekkiej	Kompatybilny z systemem GIS	Montaż narożny	Rozwiązanie dla osób z niepełnosprawnością	Przycisk uruchamiający z przodu	Przycisk uruchamiający na górze	Montaż na niskiej wysokości	Serwisowanie bez użycia narzędzi	Oddiagacz nieprzyjemnych zapachów	Podłączenie do toalety myjącej Geberit AquaClean	Oznaczenie WELL
Geberit Sigma	x	x	x	x	x	x			x	x	x	x
Geberit Omega	x	x	x	x		x	x	x	x		x	x
Geberit Delta	x	x				x					x	

NOWOŚĆ

Spłuczki podtynkowe Geberit Delta to idealne rozwiązanie, gdy poszukujemy ekonomicznego, a jednocześnie eleganckiego rozwiązania do swojej łazienki.

Miska wisząca WC Koło Modo Rimfree L33120000 z deską sedesową, wolnoopadającą L30112000, stelaż Duofix Basic ze spłuczką Delta 12 cm 111.170.00.1, przycisk spłukujący Geberit Delta30 115.137.11.1.

GEBERIT MONOLITH I MONOLITH PLUS

Moduły sanitarne Geberit Monolith wypełniają lukę między podtynkowymi a natynkowymi instalacjami sanitarnymi. Instalacje WC są umieszczone w monolitycznej obudowie o szlachetnym wyglądzie, wykonanej ze stali szlachetnej lub szkła. Moduły sanitarne stanowią interesującą alternatywę w aranżowaniu nowych i modernizowanych łazienek.

www.geberit.pl/monolith



UZUPEŁNIENIE ASORTYMENTU MODUŁU SANITARNEGO GEBERIT MONOLITH I MONOLITH PLUS

Moduły sanitarne Geberit Monolith oferują ogromne możliwości przy projektowaniu łazienki. Można je połączyć z dowolną ceramiką dostępną na rynku*. Ponadto można dobrać odpowiedni kolor płyty przedniej wykonanej z wysokiej jakości bezpiecznego szkła lub kamionki. Kolory szklanych i kamionkowych okładzin i boki w kolorze jasny i czarny chrom uwzględniają aktualne trendy w wyposażeniu łazienek i uzupełniają ofertę.



Dostępne rodzaje powierzchni oraz kolory okładzin frontów i boków nawiązują do aktualnych trendów aranżacji ścian i podłóg w łazienkach.

- możliwość łączenia okładzin frontów i większa swoboda aranżacji
- odpowiednie rozwiązania dla modnych aranżacji łazienek w kamieniu naturalnym i betonie
- większe możliwości łączenia różnych serii mebli łazienkowych Geberit



GEBERIT MONOLITH – ODCIENIE KOLORYSTYCZNE

OKŁADZINY BOKÓW



aluminium

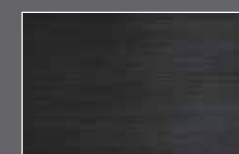

aluminium czarny chrom

OKŁADZINY FRONTÓW

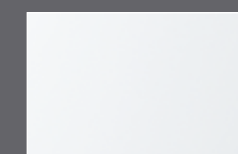

białe szkło



czarne szkło



sand grey

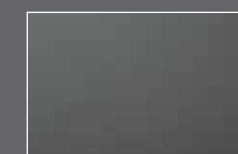

szkło lava



kamionka, efekt betonu

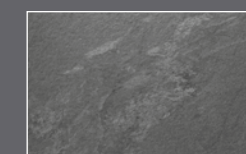

kamionka, efekt tępka

* Nie dotyczy nowości z okładziną z kamionki.

ŚWIATŁO W ŁAZIENCIE

moduł sanitarny Monolith Plus
i podwieszana toaleta Geberit ONE



ZRÓWNOWAŻONY ROZWÓJ

Podwójny przycisk spłukujący
w wersji soft-touch



CZUJNIK

jasności dzień–noc



NASTRÓJ

Oświetlenie orientacyjne
w sześciu różnych barwach



SKUTECZNOŚĆ

ceramiczny filtr powietrza
typu plaster miodu



INTELIGENTNY

uruchomienie wentylatora
i oświetlenia orientacyjnego
przez identyfikację użytkownika



CICHA PRACA

wentylatory usuwające
zapachy

FUNKCJE ZWIĘKSZAJĄCE KOMFORT

W module sanitarnym klasy premium Geberit Monolith Plus zastosowano najnowocześniejszą technologię spłukiwania toalety. Spłukiwanie małą lub dużą ilością wody uruchamiane jest delikatnym dotknięciem przycisków soft-touch. Przytłumione światło orientacyjne, które można wybrać w jednym z sześciu kolorów zależnie od nastroju, wskazuje w nocy bezpieczną drogę do WC. Światło orientacyjne aktywuje się przez funkcję identyfikacji użytkownika oraz przez czujnik jasności, który włącza światło tylko w ciemności. Zintegrowany system usuwania zapachów wychwytuje zanieczyszczone powietrze bezpośrednio w WC i poddaje je dokładnemu oczyszczeniu w ceramicznym filtrze typu „plaster miodu”. System wentylacyjny uruchamiany jest automatycznie także przez funkcję identyfikacji użytkownika, której czułość można ustawić w jednym z trzech zakresów: bliskim, średnim i dalekim. Dzięki tym rozwiązaniom w Państwa łazience panuje klimat niczym niezakłóconej świeżości.



← SOFT-TOUCH

Spłukiwanie toalety w module sanitarnym Geberit Monolith Plus uruchamiane jest delikatnym dotknięciem przycisku.

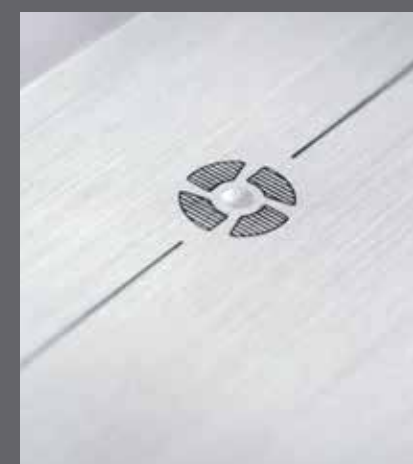

← USUWANIE ZAPACHÓW

Zanieczyszczone powietrze odsysane jest bezpośrednio z muszli ceramicznej i po oczyszczeniu odprowadzane z powrotem do pomieszczenia.

→ MODUŁ SANITARNY W DWÓCH WYSOKOŚCIACH

W celu zapewnienia optymalnego dostosowania do warunków panujących w łazience moduły sanitarne Geberit Monolith dostępne są w dwóch wysokościach: 101 i 114 cm.

←
GEBERIT MONOLITH PLUS
białe szkło
TOALETA PODWIESZANA GEBERIT ONE
biała, chromowana, wysoki połysk



TECHNOLOGIA SPŁUKIWANIA W WYJĄTKOWYM WZORNICTWIE



↑
GEBERIT MONOLITH PLUS
sand grey



↑
GEBERIT MONOLITH PLUS
łupek



↑
GEBERIT MONOLITH PLUS
czarny

FUNKCJE ZAPEWNIĄCE WYŻSZY POZIOM KOMFORTU

Geberit Monolith Plus to moduł sanitarny z wyższej półki z nowoczesną technologią spłukiwania toalet. Spłukiwanie uruchamia się przez delikatne naciśnięcie przycisków czujników. Dyskretne światło orientacyjne pokazuje nocą drogę do toalety. Można je według gustu i nastroju konfigurować w sześciu różnych odcieniach. Wbudowany moduł Duofresh pochłania zapachy bezpośrednio z miski ceramicznej i sprawia, że nic nie zakłóci świeżości w łazience.



←
MODUŁ DUOFRESH
Powietrze jest odciągane bezpośrednio z miski ceramicznej, a kiedy staje się przyjemne i świeże, zostaje ponownie uwalniane

ATRAKCYJNE POWIERZCHNIE DLA WIĘKSZEJ ELASTYCZNOŚCI W ARANŻACJACH

Front pokryty jest bezpiecznym szkłem dostępnym w kolorach: białym, czarnym, lava i sand grey. Może być również w wersji kamiennej w stylu betonowym lub łupkowym. Boki, pokryte bezbarwnym anodowanym aluminium, łączą się z powierzchniami białymi, sand grey i kamionkowym w stylu betonowym, a boki chromowane, czarne harmonijnie współgrają z powierzchniami w odcieniach lava, czarnym i kamionkowym w stylu łupkowym.



←
FUNKCJA URUCHAMIANIA SPŁUKIWANIA SOFT-TOUCH
Wystarczy delikatne dotknięcie, żeby w module sanitarnym Geberit Monolith Plus uruchomić funkcję spłukiwania.

GEBERIT MONOLITH PLUS – ODCIENIE KOLORYSTYCZNE

OKŁADZINY BOKÓW



aluminium

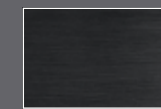

aluminium czarny chrom

OKŁADZINY FRONTÓW



biały



sand grey



kamionka, efekt betonu

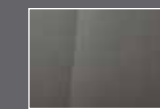

szkło lava

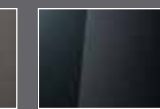

czarne szkło

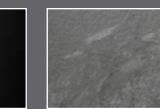

kamionka, efekt łupka

FUNKCJE ZWIĘKSZAJĄCE KOMFORT



DO NIEPOWTA- RZALNYCH ŁAZIENEK



moduł sanitarny Geberit Monolith
i Geberit AquaClean Sela



↑
TOALETA PODWIESZANA
GEBERIT ICON



↑
TOALETA PODWIESZANA
GEBERIT ONE



↑
GEBERIT AQUACLEAN MERA



↑
GEBERIT AQUACLEAN SELA



↑
GEBERIT AQUACLEAN TUMA

TWÓJ DESIGN. TWÓJ MONOLITH

Powierznię modułu sanitarnego można zaprojektować samemu: może to być ulubione zdjęcie, własny obraz lub wszystko inne, co wymarzyli sobie Państwo w łazience.

↑
Geberit Monolith o indywidualnym charakterze, zaprojektowane przez Jörga Heikhausa aka Alex Diamond.

www.heliumcowboy.com
www.alexdiamond.net

 heliumcowboy

SPŁUCZKI PODTYNKOWE

ZESTAWIENIE W SKRÓCIE

Spłuczki podtynkowe Geberit

Dostępne w różnych wymiarach i dostosowane do różnych sytuacji budowlanych.

Wszystkie modele są wyposażone w niezawodny zawór spłukujący oraz cichy zawór napełniający (spełnia wymagania 1 klasy akustycznej)

Łatwa konserwacja w każdym momencie dzięki otworowi rewizyjnemu.

25 lat Wyjątkowa gwarancja dostępności części zamiennych dla wszystkich komponentów funkcjonalnych, na okres 25 lat.

10 lat 10 lat gwarancji na cały system podtynkowy.



ZESTAWIENIE W SKRÓCIE

GEBERIT SIGMA



Nr kat.	109.300.00.5	110.300.00.5	111.320.00.5	111.796.00.1	111.350.00.5	111.396.00.5	111.900.00.5	111.904.00.5	111.915.00.5
Minimalna głębokość zabudowy	16 cm	12 cm	13,5 cm	8 cm	17 cm	17 cm	17 cm	17 cm	13,5 cm
Optymalna wysokość zabudowy	108 cm	108 cm	112 cm	114 cm	112 cm	112 cm	112 cm	112 cm	112 cm
Do zabudowy ciężkiej	x	x							
Do zabudowy lekkiej			x	x	x	x	x	x	x
Do połączenia z miską wiszącą WC		x	x	x	x	x	x	x	
Możliwość montażu przycisku od góry									
Podłączenie do toalety myjącej Geberit AquaClean		x	x	x	x	x	x	x	
Konserwacja bez użycia narzędzi	x	x	x	x	x	x	x	x	x
Rozwiązanie dla osób z niepełnosprawnością					x	x	x	x	
Zabudowa narożna			x*	x*					x*
Możliwość zamontowania nowego Modułu Geberit DuoFresh		x	x	x	x	x	x	x	x

Wymiary

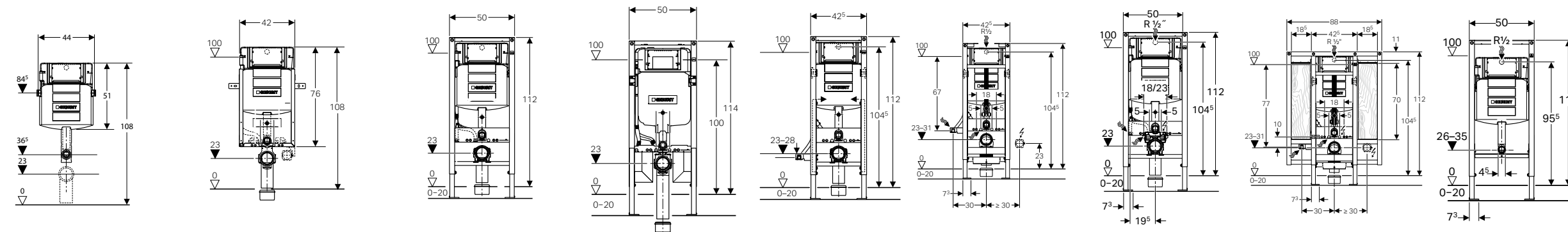

GEBERIT OMEGA



Nr kat.	110.000.00.1	110.010.00.1	110.020.00.1	111.003.00.1	111.030.00.1	111.060.00.1	110.100.00.1	111.170.00.1	Nr kat.
Minimalna głębokość zabudowy	12 cm	12 cm	12 cm	14 cm	14 cm	14 cm	12 cm	14,5 cm	Minimalna głębokość zabudowy
Optymalna wysokość zabudowy	82 cm	98 cm	106 cm	82 cm	98 cm	112 cm	108 cm	112 cm	Optymalna wysokość zabudowy
Do zabudowy ciężkiej	x	x	x				x		Do zabudowy ciężkiej
Do zabudowy lekkiej				x	x	x		x	Do zabudowy lekkiej
Do połączenia z miską wiszącą WC	x	x	x	x	x	x	x	x	Do połączenia z miską wiszącą WC
Możliwość montażu przycisku od góry	x	x		x	x				Możliwość montażu przycisku od góry
Podłączenie do toalety myjącej Geberit AquaClean	x	x	x	x	x	x	x	x	Podłączenie do toalety myjącej Geberit AquaClean
Konserwacja bez użycia narzędzi	x	x	x	x	x	x	x	x	Konserwacja bez użycia narzędzi
Rozwiązanie dla osób z niepełnosprawnością									Rozwiązanie dla osób z niepełnosprawnością
Zabudowa narożna				x*	x*	x*			Zabudowa narożna
Możliwość zamontowania nowego Modułu Geberit DuoFresh									Możliwość zamontowania nowego Modułu Geberit DuoFresh

Wymiary

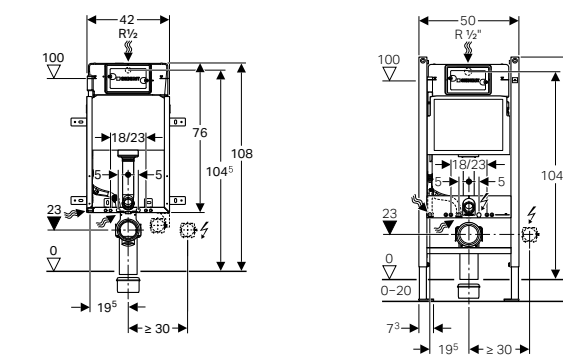

* przy zastosowaniu wsporników nr kat. 111.835.00.1

Systemy i produkty Geberit gwarantują praktycznie nieograniczone możliwości aranżacyjne zarówno dla instalacji pod oknem, w skosach na poddaszu, jak również w samym rogu łazienki lub przy wolno stojącej ścianie. Montaż podtylnkowy oznacza nie tylko elegancki wygląd, ale także więcej przestrzeni, a w przypadku zabudowy częściowej – miejsce na dodatkowe półki lub szafka.

ZABUDOWA CIĘŻKA

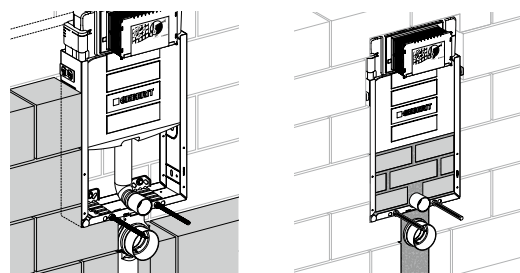

Geberit Kombifix składa się z elementów przystosowanych specjalnie do montażu na ścianach murowanych. System należy przymocować na powierzchni ściany a następnie obmurować.

ZABUDOWA LEKKA

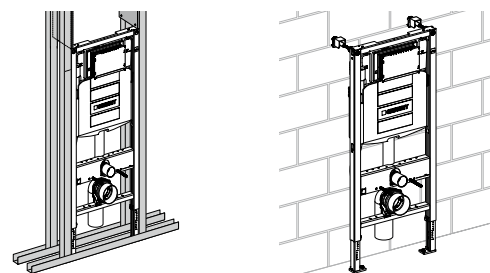

Geberit Duofix jest systemem dedykowanym do montażu na każdej ścianie w technologii tzw. suchego montażu. Dotyczy to zarówno ścianek działowych pomiędzy pomieszczeniami, jak również ścianek instalacyjnych przed ścianą masywną.

MINIMALNE WYMIARY MONTAŻOWE:

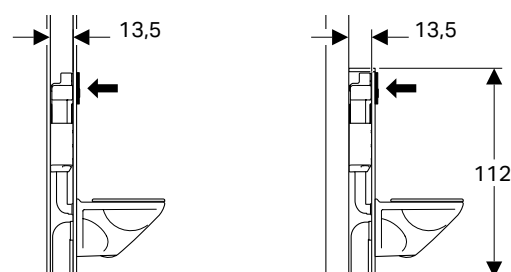

←
SPŁUCZKA O GŁĘBOKOŚCI 12 CM
Montaż w ścianie na wysokość pomieszczenia lub ścianie o częściowej wysokości. Przycisk umieszczony z przodu. Rozwiązanie dostępne ze stelażami ze spłuczką Sigma 12 cm, Omega 12 cm oraz Delta 12 cm. Minimalną głębokość zabudowy można uzyskać przy zastosowaniu stelaża Duofix ze spłuczką Sigma 12 cm.
Nasz wybór: 111.320.00.5

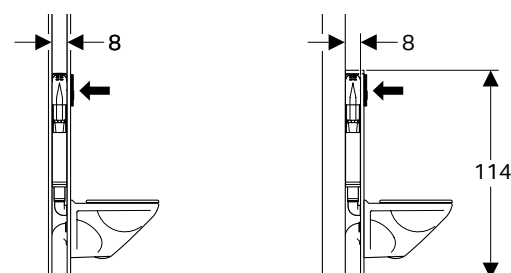

←
SPŁUCZKA O GŁĘBOKOŚCI 8 CM
Montaż w ścianie na wysokość pomieszczenia lub ścianie o częściowej wysokości. Przycisk umieszczony z przodu. Minimalną głębokość zabudowy można uzyskać przy zastosowaniu stelaża Duofix ze spłuczką Sigma 8 cm.
Nasz wybór: 111.796.00.1

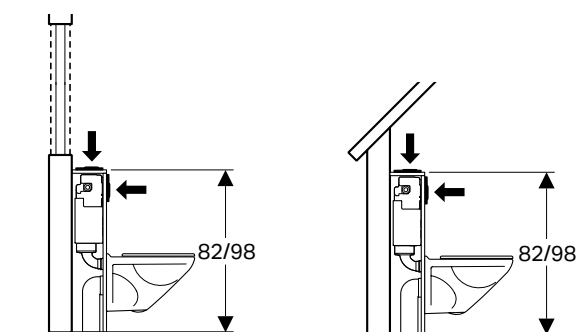

←
NISKA ZABUDOWA
Montaż w miejscach wymagających systemu o niższej wysokości (82-98 cm). Przycisk umieszczony z przodu lub z góry. Pasujący model spłuczki to Omega 12 cm.
Nasz wybór: 111.003.00.1 lub 111.030.00.1

Geberit Sp. z o.o.
ul. Postępu 1
02-676 Warszawa

T +48 22 376 01 00
F +48 22 843 47 65
geberit.pl@geberit.com

www.geberit.pl