

GEBERIT WC SYSTEM

ŁĄCZYMY NAJLEPSZE W ŁAZIENCIE

■ GEBERIT

150
YEARS
OF TOMORROW



DESIGN
MEETS
FUNCTION

SPIIS TREŚCI

08 GEBERIT WC SYSTEM
IDEALNE DOPASOWANIE



12 GEBERIT DUOFIX SIGMA



22 DODATKOWA ŚWIEŻOŚĆ



26 GEBERIT DUOFIXBASIC
DELTA

30 GEBERIT DUOFIX OMEGA



34 ZDALNE PRZYCISKI SPŁUKUJĄCE

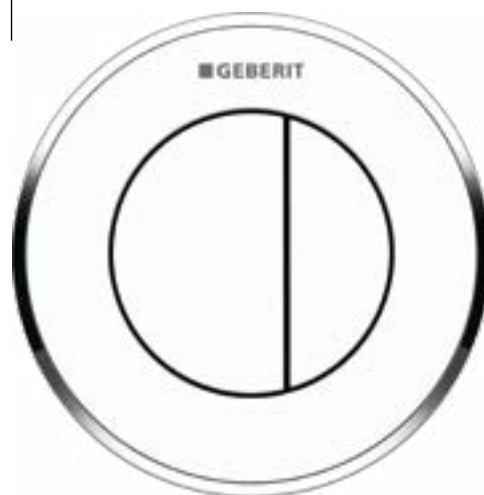

38 JEDEN DLA WSZYSTKICH



50 GEBERIT MONOLITH

DBAMY O ZRÓWNOWAŻONY ROZWÓJ

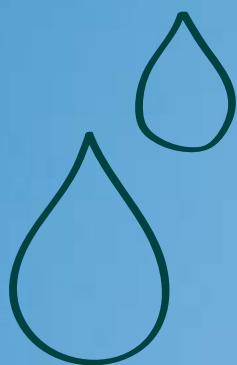

STRATEGIA ZRÓWNOWAŻONEGO ROZWOJU

30 lat temu firma Geberit opracowała wstępną strategię środowiskową i rozpoczęła wdrażanie konkretnych działań. W swoich procesach decyzyjnych firma Geberit uwzględnia aspekty ekonomiczne, ekologiczne i społeczne. Chcemy pozostawiać możliwie najmniejszy ślad ekologiczny w całym łańcuchu wartości, a jednocześnie traktować dostawców i partnerów biznesowych z szacunkiem i uczciwością. Kolejnym ważnym elementem strategii jest kształcenie i doskonalenie zawodowe pracowników, a także hydraulików, inżynierów sanitarnych i architektów.

ECO-DESIGN JAKO KLUCZ DO ZRÓWNOWAŻONYCH DZIAŁAŃ

Przyjazne dla środowiska, oszczędzające zasoby, trwałe – takie cechy produktów są w firmie Geberit niezwykle ważne. Dlatego Geberit wykorzystuje eco-design i konsekwentnie rozwija swoje produkty zgodnie z jego zasadami. Każdy produkt musi być lepszy od swojego poprzednika z punktu widzenia ekologii, i to biorąc pod uwagę cały cykl życia – od pozyskania surowców aż po utylizację. Eco-design jest integralną częścią wszystkich procesów rozwojowych od 2007 roku i zostało wdrożone już w ponad 170 projektach. Obejmuje również aktualne trendy, standardy, przepisy i rozwój społeczny.

PROJEKTUJEMY Z MYŚLĄ O TRWAŁOŚCI

Dzięki zastosowaniu najwyższej klasy materiałów i surowym wymaganiom jakościowym, produkty Geberit charakteryzują się trwałością sięgającą kilkudziesięciu lat. Ponadto, są one zazwyczaj wstecznie kompatybilne i mogą być łatwo czyszczone

i konserwowane. Znaczna część asortymentu Geberit posiada również gwarancję dostępności części zamiennych do 50 lat. Dbamy także o to, aby zużywać jak najmniej materiałów opakowaniowych. Wszystkie te aspekty odgrywają rolę w minimalizacji zużycia energii i zasobów, utrzymaniu jak najwyższej żywotności i trwałości użytkowej produktów, zamknięciu cykli materiałowych i stałym zwiększaniu wykorzystania materiałów pochodzących z recyklingu.

TWORZYWA SZTUCZNE JAKO GWARANCJA JAKOŚCI

Jeśli chodzi o tworzywa sztuczne, chcemy jak najbardziej efektywnie i ekonomicznie wykorzystywać materiały do tworzenia wysokiej jakości produktów o gwarantowanej długiej żywotności. Tworzywa sztuczne oferują wiele korzyści z punktu widzenia zrównoważonego rozwoju. Podczas pakowania Geberit dba o to, aby odpowiednio zabezpieczać produkty przy jednoczesnym zużyciu jak najmniejszej ilości materiału opakowaniowego. Tam, gdzie to możliwe, używamy głównie kartonu i rezygnujemy ze styropianu i innych tworzyw sztucznych.

„OD KILKUDZIESIĘCIU LAT ZRÓWNOWAŻONY ROZWÓJ JEST INTEGRALNĄ CZĘŚCIĄ KULTURY FIRMY GEBERIT. SKUPIAMY SIĘ NA KONSEKWENTNYM WDRAŻANIU ROZWIĄZAŃ, NA BIEŻĄCO I Z WYMIERNYMI REZULTATAMI.”

Christian Buhl, CEO

WYBRANE DANE LICZBOWE

WPLÝW NA ŚRODOWISKO (2015-2020)

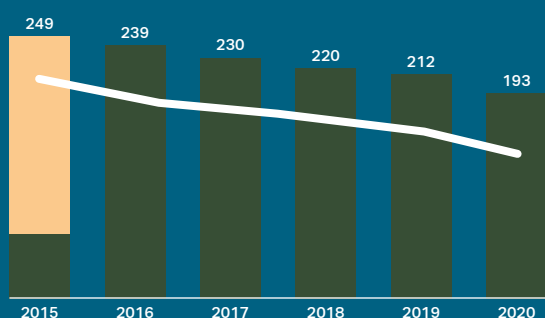

- Wpływ na środowisko, w milionach ekopunktów
- Wpływ na środowisko w wyniku przejęcia Sanitec, w milionach ekopunktów
- Wpływ na środowisko w odniesieniu do sprzedaży netto (z korektą walutową) w % (Współczynnik: 2015 = 100)

Uwaga: Wpływ na środowisko jest mierzony w ekopunktach.

Strategia zrównoważonego rozwoju zawiera jasno określone obowiązki, mierzalne cele, miary pochodne i wymierne dane – dzięki temu możemy skutecznie monitorować jej wdrażanie. Dwa przykłady takich danych to ekoefektywność i emisja CO₂.

-35

PROCENT

Od momentu przyłączenia energochłonnej działalności ceramicznej w 2015 roku względny wpływ na środowisko został zredukowany o 35%.

+5

PROCENT

Zwiększenie ekoefektywności o więcej niż zakładane 5% rocznie.

WZGLĘDNY WPLÝW NA ŚRODOWISKO – EKOEFEKTYWNOŚĆ

Od ponad 25 lat Geberit konsekwentnie mierzy swój ślad ekologiczny w ramach kompleksowego ekobilansu korporacyjnego i wykorzystuje go jako podstawę do wyznaczania dalszych celów. Jest to podejście wyjątkowe w branży sanitarnej.

-33

PROCENT

EMISJA CO₂

Dzięki strategii CO₂, której podstawy zostały opracowane już w 2007 roku, firma stawia sobie ambitne cele i aktywnie przyczynia się do ochrony środowiska. W tym obszarze Geberit koncentruje się na konkretnych środkach technicznych służących oszczędzaniu energii i poprawie wydajności oraz na selektywnym nabywaniu odnawialnych źródeł energii.

EMISJA CO₂ (2015-2020)

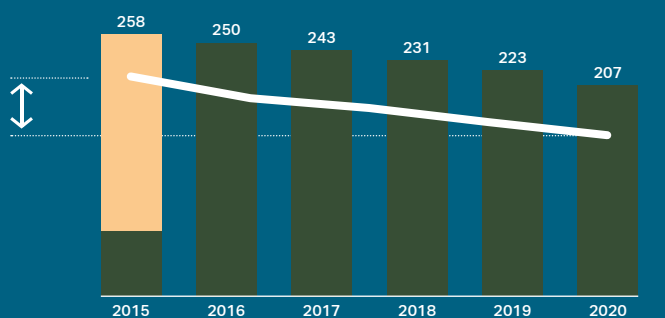

- Emisja CO₂, w tysiącach ton
- Emisja CO₂ w wyniku przejęcia Sanitec, w tysiącach ton
- Emisja CO₂ w odniesieniu do sprzedaży netto (z korektą walutową) w % (Współczynnik: 2015 = 100)

TWORZYMYS WARTOŚĆ DODANĄ DZIĘKI ECO-DESIGN

Od 2007 roku Geberit dba o to, aby każdy nowy produkt był lepszy od swojego poprzednika z punktu widzenia ekologii. Dzięki temu przyczyniamy się do ochrony zasobów naturalnych.

Poniższa ilustracja wyjaśnia zasadę ekoprojektowania na przykładzie typowej grupy produktów Geberit – systemu WC. Toaleta iCon Rimfree® z nową prowadnicą spłukującą w 69% z tworzywa ABS pochodzącego z recyklingu jest zamontowana na stelażu Duofix 111.320. W spłuczce podtynkowej Sigma 12 cm nowy zawór spustowy 212 zapewnia zmniejszenie zużycia wody. Spłuczka jest uruchamiana za pomocą nadającego się do recyklingu przycisku Sigma30, zamocowanego w ramce wykonanej w 100% z tworzywa ABS pochodzącego z recyklingu. Wszystkie produkty wyróżniają się trwałością i mogą być łatwo naprawiane nawet po wielu latach użytkowania.



←

NASZ WKŁAD W GOSPODARKE
O OBIEGU ZAMKNIĘTYM

Produkty Geberit charakteryzują się między innymi zastosowaniem wysokiej jakości materiałów i trwałością sięgającą kilkudziesięciu lat. Ponadto, są one zazwyczaj wstecznie kompatybilne i mogą być łatwo czyszczone, konserwowane i naprawiane. Znaczna część naszego asortymentu posiada również gwarancję dostępności części zamiennych do 50 lat. Coraz większą rolę w zamykaniu cykli materiałowych odgrywa także stosowanie tworzyw sztucznych pochodzących z recyklingu.

WC SYSTEM IDEALNE DOPASOWANIE



PONADPRZECIĘTNA WYDAJNOŚĆ SPŁUKIWANIA



LEPSZA WYDAJNOŚĆ SPŁUKIWANIA DZIĘKI TECHNOLOGII GEBERIT TURBOFLUSH

Geberit opracowuje systemy WC, które optymalizują cały przepływ wody: od splotki podtynkowej poprzez miskę WC, dalej do odpływu kanalizacyjnego. Wewnętrzna geometria ceramiki WC Geberit została zaprojektowana tak, by energia splotki była przekształcana w możliwie jak najlepsze splotkiwanie. Silny wir prowadzi wodę splotującą po powierzchni bezkońnerzowej miski WC. Wypływająca woda jest precyzyjnie prowadzona i umożliwia całkowite splotkanie powierzchni. Wydajność splotkiwania jest do 10 razy wyższa niż wskazują zalecenia międzynarodowych norm, a sam proces jest wyjątkowo cichy.

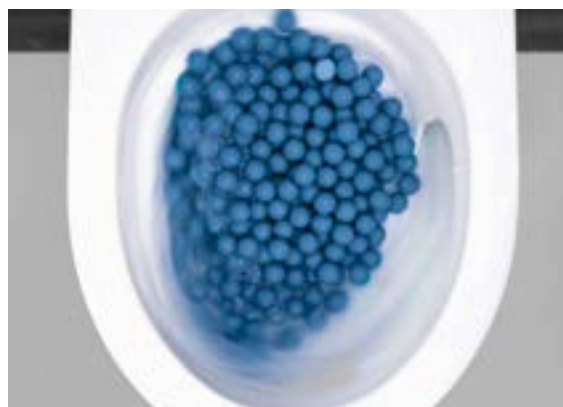

Do 10 razy wydajniejsze splotkiwanie niż zalecenie normy DIN EN 997-2018



Wymagana wydajność splotkiwania zgodna z normą DIN EN 997:2018



Miska WC Geberit z technologią splotkiwania TurboFlush: do 10 razy lepsza niż wymaga tego norma



ŁATWE W CZYSZCZENIU POWIERZCHNI

Miska WC Geberit z technologią splotkiwania TurboFlush: do 10 razy lepsza niż wymaga tego norma. Bezkońnerzowa ceramika WC Geberit chroni przed wychlapywaniem wody, łatwa w demontażu deska sedesowa oraz idealnie gładkie specjalne szkliwo KeraTect® sprawiają, że Twoja toaleta zaśnie czystością w mgnieniu oka.



SZEROKA PALETA KOLORÓW I WZORÓW

Wybieraj spośród różnych wzorów, materiałów i kolorów. Znajdź dokładnie taki przycisk splotujący, który idealnie pasuje do Twojej łazienki i stylu. Nowością w ofercie jest przycisk splotujący Sigma70, który zachwyca minimalistycznym, opływowym wyglądem oraz jeszcze większą różnorodnością kolorów i materiałów.



WC SYSTEM IDEALNE DOPASOWANIE



Innowacyjne techniki montażu i łatwość utrzymania sprawiają, **że kompletny montaż przebiega o 40% szybciej** niż w przypadku konwencjonalnych spłuczek i ceramiki. Dzięki optymalizacji geometrii i hydrauliki spłukiwania w misce toaletowej Acanto Turboflush **uzyskano wydajność spłukiwania przekraczającą nawet 10-krotnie wymagania normatywne.**

PROFESJONALIŚCI KORZYSTAJĄ Z GEBERIT



→

ZŁĄCZKA PRZEJŚCIOWA GEBERIT MASTERFIX

Złączka przejściowa Geberit MasterFix umożliwia prosty montaż bez narzędzi. Dodatkowo, tak jak wlot paliwa, złączka blokuje się we właściwym położeniu, czym zapewnia niezawodne połączenie systemu zaopatrującego w wodę ze spłuczką podtynkową.



←

ZAWÓR SPŁUKUJĄCY GEBERIT

Nowy zawór spłukujący typu 212 dzięki smukłej i kompaktowej konstrukcji jest jeszcze łatwiejszy w montażu i wymianie niż poprzednie modele.



←

MOCOWANIE TYPU EFF3

Technologia mocowania EFF3 umożliwia prosty i szybki montaż miski WC Geberit w dużej mierze bez użycia narzędzi.

→

MONTAŻ DESKI W MGNINIENIU OKA

Deskę sedesową można łatwo zamocować, bez użycia szablonu czy narzędzi. Ponadto kołek z przechylną końcówką został dopracowany pod kątem łatwego mocowania deski sedesowej, dzięki czemu podczas jego demontażu można wyjąć go bez zagrożenia, że drobne elementy wpadną do wnętrza toalety.



GEBERIT DUOFIX SIGMA

Możliwość wyboru sposobu montażu. Możliwy montaż narożny. Dobór wsporników lub montaż pomiędzy profilami.

Możliwość wyboru systemu spłukiwania: mechaniczny-ręczny, elektroniczny-bezdotykowy, zdalny-pneumatyczny lub zdalny-bezdotykowy.

Fabrycznie zamontowane rurki ochronne do przeprowadzenia przyłącza wodnego dla urządzeń Geberit AquaClean.

Znacznik miejsca doprowadzenia instalacji elektrycznej dla urządzeń Geberit AquaClean.

Znacznik 1 m ułatwiający ustawienie optymalnej wysokości montażu stelaża od gotowej podłogi.

Skrzynka i płytki ochronna. Zabezpieczenie przed zanieczyszczeniem.

Specjalne oznakowanie kolorem niebieskim miejsc, które służą do regulacji lub instalacji.

Izolacja przeciwwoszeniowa.

Możliwość regulacji położenia kolana.

Samohamujące nogi stelaża.

Możliwość ustawienia stopy stelaża w czterech pozycjach.



SPŁUKIWANIE BEZDOTYKOWE



ŁATWY I SZYBKI MONTAŻ



POJEMNIK NA KOSTKI HIGIENICZNE



ŁATWY MONTAŻ TOALETY MYJĄCEJ



ŁATWOŚĆ UTRZYMANIA CZYSTOŚCI



BOGATE WZORNICTWO



USUWANIE ZAPACHÓW



REGULACJA ILOŚCI SPŁUKIWANEJ WODY



STEROWANIE APLIKACJĄ HOME APP



CZY WIESZ, ŻE:

Wyprowadzenie instalacji elektrycznej w stelażu podtynkowym powinno być obecnie standardem. Przygotowując podłączenie na etapie montażu, w przyszłości możemy uzyskać dostęp do wielu dodatkowych funkcji zwiększających komfort użytkowania toalety. Od 2022 dostępna w ofercie nowa forma podłączenia prądu – przez skrzynkę komunikacyjną w stelażu.

UNIWERSALNY I PONADczasowy

- Oszczędne spłukiwanie 2 i 4 l
- Słuczka podtynkowa i kolano wykonane z jednego kawałka materiału (PE-HD)
- Spłukiwanie ręczne oraz elektroniczne
- Montaż przycisku i serwisowanie bez użycia narzędzi
- Dla wybranych modeli możliwość zamontowania modułu Geberit DuoFresh

Nr 1



111.320.00.5



111.900.00.5



111.796.00.1*



110.300.00.5



109.300.00.5



111.350.00.5



111.396.00.5



111.904.00.5*



111.922.00.5



111.923.00.5

*Posiadają wsporniki w zestawie
Wsporniki montażowe do stelaży Geberit DuoFix na str. 37

PRZYCISKI SPŁUKUJĄCE SIGMA

SIGMA01



115.770.11.5
Biały-alpin
Materiał: tworzywo



115.770.21.5
Chrom błyszczący
Materiał: tworzywo



115.770.JQ.5
Płyta i przyciski: chrom matowy z powłoką easy-to-clean
Materiał: tworzywo

SIGMA10



115.758.KJ.5
Płyta i przycisk: białe
Pierścień ozdobny: chrom
Materiał: tworzywo

115.758.JT.1
Płyta i przycisk: biały matowy z powłoką easy-to-clean
Pierścień ozdobny: chrom błyszczący
Materiał: metal



115.758.KK.5
Płyta i przycisk: białe
Pierścień ozdobny: połacany
Materiał: tworzywo

SIGMA10 IR*



115.907.KJ.6
Płyta: biała
Pierścień ozdobny: chrom błyszczący
Materiał: tworzywo



115.907.KK.6
Płyta: biała
Pierścień ozdobny: połacany
Materiał: tworzywo

SIGMA20



115.882.KJ.1
Płyta i przyciski: białe
Pierścienie ozdobne: chrom błyszczący
Materiał: tworzywo

115.882.JT.1
Płyta i przyciski: biały matowy z powłoką easy-to-clean
Pierścienie ozdobne: chrom błyszczący
Materiał: tworzywo



115.882.KK.1
Płyta i przyciski: białe
Pierścienie ozdobne: połacane
Materiał: tworzywo

SIGMA01



115.770.DW.5
Czarny, RAL 9005
Materiał: tworzywo



115.770.DT.5
Szlachetny mosiądz
Materiał: tworzywo



115.770.KA.5
Płyta: chrom błyszczący
Przyciski: chrom matowy
Materiał: tworzywo



115.770.LA.5
Płyta: biała
Przycisk pełnej ilości wody: żółty
Przycisk niepełnej ilości wody: zielony
Materiał: tworzywo



115.770.LB.5
Płyta: biała
Przycisk pełnej ilości wody: niebieski
Przycisk niepełnej ilości wody: czerwony
Materiał: tworzywo



115.770.SX.5
Płyta: biała
Przycisk pełnej ilości wody: niebieski
Przycisk niepełnej ilości wody: jasnoniebieski
Materiał: tworzywo



115.770.79.5
Płyta: biała
Przycisk pełnej ilości wody: zielony
Przycisk niepełnej ilości wody: jasnozielony
Materiał: tworzywo



115.770.FY.5
Płyta: biała
Przycisk pełnej ilości wody: czerwony
Przycisk niepełnej ilości wody: pomarańczowy
Materiał: tworzywo

* Do splotek Sigma 12 cm.
Splukiwanie bezdotkowe, automatyczne. Zasilanie z sieci.
Należy zakupić dodatkowo zasilacz 115.861.00.6.

** Przycisk z zabezpieczeniem, możliwość przykręcenia.

SIGMA10



115.758.KH.5
Płyta i przycisk: chrom błyszczący
Pierścień ozdobny: chrom matowy
Materiał: tworzywo



115.758.KM.5
Płyta i przycisk: czarne. Pierścień ozdobny: chrom błyszczący
Materiał: tworzywo

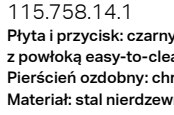

115.758.14.1
Płyta i przycisk: czarny matowy z powłoką easy-to-clean
Pierścień ozdobny: chrom błyszczący
Materiał: stal nierdzewna



115.758.SN.5
115.787.SN.5**
Płyta i przycisk: stal szorstkowana z powłoką easy-to-clean
Pierścień ozdobny: polerowany
Materiał: stal nierdzewna



115.758.JQ.5
Płyta i przycisk: chrom matowy z powłoką easy-to-clean
Pierścień ozdobny: chrom błyszczący
Materiał: tworzywo



115.758.01.5
Płyta i przycisk: lakierowane na kolor biały matowy, z powłoką easy-to-clean
Pierścień ozdobny: biały
Materiał: tworzywo



115.758.16.5
Płyta i przycisk: lakierowane na kolor czarny matowy, z powłoką easy-to-clean
Pierścień ozdobny: czarny
Materiał: tworzywo

SIGMA10 IR*



115.907.KH.6
Płyta: chrom błyszczący
Pierścień ozdobny: chrom matowy
Materiał: tworzywo



115.907.KM.6
Płyta: czarna
Pierścień ozdobny: chrom błyszczący
Materiał: tworzywo



115.907.SN.6
115.906.SN.6**
Płyta: szorstkowana
Pierścień ozdobny: polerowany
Materiał: stal nierdzewna



115.890.SN.6**
Płyta: szorstkowana
Pierścień ozdobny: polerowany
Materiał: stal z zabezpieczeniem i dodatkowym uruchamianiem ręcznym



NOWOŚĆ

115.906.16.6
115.907.16.6
Płyta: czarny mat, z powłoką easy-to-clean
Pierścień ozdobny: czarny
Materiał: stal nierdzewna



NOWOŚĆ

115.906.DW.6
115.907.DW.6
Płyta: czarny
Pierścień ozdobny: czarny mat
Materiał: stal nierdzewna



NOWOŚĆ

115.890.16.6
115.890.DW.6
Płyta i przycisk: lakierowane na kolor czarny matowy, z powłoką easy-to-clean
Pierścień ozdobny: czarne
Materiał: stal nierdzewna



NOWOŚĆ

115.907.JQ.6
Płyta: chrom matowy, z powłoką easy-to-clean
Pierścień ozdobny: chrom błyszczący
Materiał: tworzywo

SIGMA20



115.882.DW.1
Płyta i przyciski: czarne
Pierścienie ozdobne: czarne matowe
Materiał: tworzywo

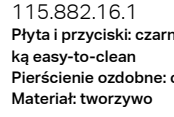

115.882.16.1
Płyta i przyciski: czarne matowe z powłoką easy-to-clean
Pierścienie ozdobne: czarne
Materiał: tworzywo



115.882.JQ.1
Płyta i przyciski: chrom matowy z powłoką easy-to-clean
Pierścienie ozdobne: chrom błyszczący
Materiał: tworzywo



115.882.KM.1
Płyta i przyciski: czarne
Pierścienie ozdobne: chrom błyszczący
Materiał: tworzywo

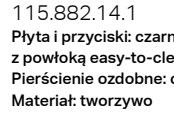

115.882.14.1
Płyta i przyciski: czarny matowy z powłoką easy-to-clean
Pierścienie ozdobne: chrom błyszczący
Materiał: tworzywo



115.882.KH.1
Płyta i przyciski: chrom błyszczący
Pierścienie ozdobne: chrom matowy
Materiał: tworzywo



115.882.SN.1
115.889.SN.1**
Płyta i przyciski: stal szorstkowana, z powłoką easy-to-clean
Pierścienie ozdobne: polerowane.
Materiał: stal nierdzewna



115.882.11.1
Płyta i przyciski: białe
Pierścienie ozdobne: białe matowe
Materiał: tworzywo

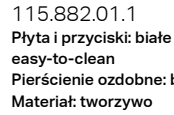

115.882.01.1
Płyta i przyciski: białe matowe z powłoką easy-to-clean
Pierścienie ozdobne: białe
Materiał: tworzywo

SIGMA21



115.884.00.1
Płyta i przyciski: do wypełnienia własnym materiałem
Pierścienie ozdobne: chrom błyszczący
Materiał: metal



115.650.00.1
Płyta i przyciski: indywidualne wykończenie
Pierścienie ozdobne: czerwone złoto
Materiał: metal



115.651.00.1
Płyta i przyciski: indywidualne wykończenie
Pierścienie ozdobne: czarny chrom
Materiał: metal

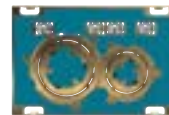

115.652.00.1
Płyta i przyciski: indywidualne wykończenie
Pierścienie ozdobne: mosiądz
Materiał: metal



115.884.JM.1
Płyta i przyciski: tupek Mustang
Pierścienie ozdobne: chrom błyszczący
Materiał: metal i kamień



115.650.JM.1
Płyta i przyciski: tupek Mustang
Pierścienie ozdobne: czerwone złoto
Materiał: metal i kamień



115.651.JM.1
Płyta i przyciski: tupek Mustang
Pierścienie ozdobne: czarny chrom
Materiał: metal i kamień



115.652.JM.1
Płyta i przyciski: tupek Mustang
Pierścienie ozdobne: mosiądz
Materiał: metal i kamień



115.884.JV.1
Płyta i przyciski: imitacja betonu
Pierścienie ozdobne: chrom błyszczący
Materiał: metal i ceramika



115.650.JV.1
Płyta i przyciski: imitacja betonu
Pierścienie ozdobne: czerwone złoto
Materiał: metal i ceramika

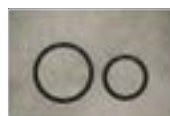

115.651.JV.1
Płyta i przyciski: imitacja betonu
Pierścienie ozdobne: czarny chrom
Materiał: metal i ceramika



115.652.JV.1
Płyta i przyciski: imitacja betonu
Pierścienie ozdobne: mosiądz
Materiał: metal i ceramika



115.884.JX.1
Płyta i przyciski: amerykański orzech włoski
Pierścienie ozdobne: chrom błyszczący
Materiał: metal i drewno



115.650.JX.1
Płyta i przyciski: amerykański orzech włoski
Pierścienie ozdobne: czerwone złoto
Materiał: metal i drewno



115.651.JX.1
Płyta i przyciski: amerykański orzech włoski
Pierścienie ozdobne: czarny chrom
Materiał: metal i drewno



115.652.JX.1
Płyta i przyciski: amerykański orzech włoski
Pierścienie ozdobne: mosiądz
Materiał: metal i drewno



115.884.SI.1
Płyta i przyciski: szkło białe
Pierścienie ozdobne: chrom błyszczący
Materiał: metal i szkło



115.650.SI.1
Płyta i przyciski: szkło białe
Pierścienie ozdobne: czerwone złoto
Materiał: metal i szkło



115.651.SI.1
Płyta i przyciski: szkło białe
Pierścienie ozdobne: czarny chrom
Materiał: metal i szkło



115.652.SI.1
Płyta i przyciski: szkło białe
Pierścienie ozdobne: mosiądz
Materiał: metal i szkło



115.884.SJ.1
Płyta i przyciski: szkło czarne
Pierścienie ozdobne: chrom błyszczący
Materiał: metal i szkło



115.650.SJ.1
Płyta i przyciski: szkło czarne
Pierścienie ozdobne: czerwone złoto
Materiał: metal i szkło



115.651.SJ.1
Płyta i przyciski: szkło czarne
Pierścienie ozdobne: czarny chrom
Materiał: metal i szkło



115.652.SJ.1
Płyta i przyciski: szkło czarne
Pierścienie ozdobne: mosiądz
Materiał: metal i szkło



115.884.JK.1
Płyta i przyciski: lava
Pierścienie ozdobne: chrom błyszczący
Materiał: metal i szkło

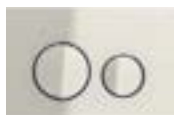

115.884.JL.1
Płyta i przyciski: piaskowy szary
Pierścienie ozdobne: chrom błyszczący
Materiał: metal i szkło



SIGMA50



115.788.00.2
Płyta: indywidualne wykończenie
Przyciski: chrom błyszczący
Materiał: metal

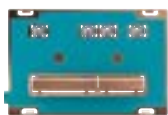

115.670.00.2
Płyta: indywidualne wykończenie
Przyciski: czerwone złoto
Materiał: metal

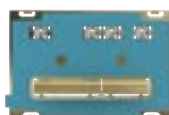

115.672.00.2
Płyta: indywidualne wykończenie
Przyciski: mosiądz
Materiał: metal



115.671.00.2
Płyta: indywidualne wykończenie
Przyciski: czarny chrom
Materiał: metal



115.788.JM.2
Płyta: łupek Mustang
Przyciski: chrom błyszczący
Materiał: metal i kamień



115.670.JM.2
Płyta: łupek Mustang
Przyciski: czerwone złoto
Materiał: metal i kamień



115.672.JM.2
Płyta: łupek Mustang
Przyciski: mosiądz
Materiał: metal i kamień



115.671.JM.2
Płyta: łupek Mustang
Przyciski: czarny chrom
Materiał: metal i kamień



115.788.JV.2
Płyta: imitacja betonu
Przyciski: chrom błyszczący
Materiał: metal i ceramika



115.670.JV.2
Płyta: imitacja betonu
Przyciski: czerwone złoto
Materiał: metal i ceramika



115.672.JV.2
Płyta: imitacja betonu
Przyciski: mosiądz
Materiał: metal i ceramika



115.671.JV.2
Płyta: imitacja betonu
Przyciski: czarny chrom
Materiał: metal i ceramika



115.788.JX.2
Płyta: amerykański orzech włoski
Przyciski: chrom błyszczący
Materiał: metal i drewno



115.670.JX.2
Płyta: amerykański orzech włoski
Przyciski: czerwone złoto
Materiał: metal i drewno



115.672.JX.2
Płyta: amerykański orzech włoski
Przyciski: mosiądz
Materiał: metal i drewno



115.671.JX.2
Płyta: amerykański orzech włoski
Przyciski: czarny chrom
Materiał: metal i drewno



115.788.11.2
Płyta: biała
Przyciski: chrom błyszczący
Materiał: metal i tworzywo



115.670.11.2
Płyta: szkło białe
Przyciski: czerwone złoto
Materiał: metal i tworzywo



115.672.11.2
Płyta: szkło białe
Przyciski: mosiądz
Materiał: metal i tworzywo



115.671.11.2
Płyta: szkło białe
Przyciski: czarny chrom
Materiał: metal i tworzywo



115.788.DW.2
Płyta: czarna
Przyciski: chrom błyszczący
Materiał: metal i tworzywo

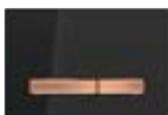

115.670.DW.2
Płyta: szkło czarne
Przyciski: czerwone złoto
Materiał: metal i tworzywo

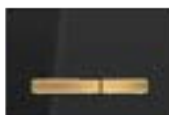

115.672.DW.2
Płyta: szkło czarne
Przyciski: mosiądz
Materiał: metal i tworzywo



115.671.DW.2
Płyta: szkło czarne
Przyciski: czarny chrom
Materiał: metal i tworzywo



115.788.JK.2
Płyta: lava
Przyciski: chrom błyszczący
Materiał: szkło i metal



115.670.QB.2
Płyta montażowa i przyciski: czerwone złoto
Płyta przykrywająca: czerwone złoto, szcztokowane, z powłoką easy-to-clean
Materiał: mosiądz

NOWOŚĆ



115.672.QF.2
Płyta montażowa i przyciski: mosiądz
Płyta przykrywająca: mosiądz, szcztokowane, z powłoką easy-to-clean
Materiał: mosiądz

NOWOŚĆ



115.671.QD.2
Płyta montażowa i przyciski: czarny chrom
Płyta przykrywająca: czarny chrom, szcztokowane, z powłoką easy-to-clean
Materiał: mosiądz

NOWOŚĆ



115.788.JL.2
Płyta: piaskowy szary
Przyciski: chrom błyszczący
Materiał: szkło i metal



115.788.SD.2
Płyta montażowa i przyciski: chromowane
Płyta przykrywająca: szkło dymione
Materiał: szkło i metal



115.788.21.2
Płyta: chrom błyszczący
Przyciski: chrom błyszczący
Materiał: metal



115.788.GH.2
Płyta: chrom szcztokowany
Przyciski: chrom błyszczący, z powłoką easy-to-clean
Materiał: metal

SIGMA60



115.640.SI.1
Przyciski: białe. Paski ozdobne: lustrzane
Rama: chrom błyszczący
Materiał: szkło i metal



15.640.GH.1
Przyciski: chromowane, szcztokowane, z powłoką easy-to-clean
Paski ozdobne i rama: chrom błyszczący
Materiał: metal



115.640.SJ.1
Przyciski: czarne, paski ozdobne: lustrzane, rama: chrom błyszczący
Materiał: szkło i metal



115.640.JK.1
Przyciski: lava
Paski ozdobne: lustrzane
Rama: chrom błyszczący
Materiał: szkło i metal



115.640.JL.1
Przyciski: piaskowy szary
Paski ozdobne: lustrzane
Rama: chrom błyszczący
Materiał: szkło i metal

W przypadku zastosowania stelaża ze spłuczką Sigma 12 cm należy zakupić adapter 243.168.00.1.

Ramka ozdobna przycisku Geberit Sigma60 do zakrycia nierówno przyciętych płytek:

115.641.21.1 chrom błyszczący
115.641.GH.1 chrom szcztokowany

Ramka ozdobna przycisku Geberit Sigma70 do zakrycia nierówno przyciętych płytek:

115.623.21.1 chrom błyszczący
115.623.QC.1 chrom szcztokowany

SIGMA70 NOWOŚĆ



115.622.JK.1
Przyciski: lava
Materiał: szkło



115.622.QF.1
Przyciski: mosiądz, szcztokowany, z powłoką easy-to-clean
Materiał: stal nierdzewna



115.622.SJ.1
Przyciski: czarny
Materiał: szkło



115.622.14.1
Przyciski: czarny mat, z powłoką easy-to-clean
Materiał: stal nierdzewna



115.622.FW.1
Przyciski: szcztokowany, z powłoką easy-to-clean
Materiał: stal nierdzewna



115.622.SI.1
Przyciski: biały
Materiał: szkło



115.622.QB.1
Przyciski: czerwone złoto szcztokowane, z powłoką easy-to-clean
Materiał: stal nierdzewna



115.622.JT.1
Przyciski: biały mat, z powłoką easy-to-clean
Materiał: stal nierdzewna



115.622.QD.1
Przyciski: czarny chrom, szcztokowany, z powłoką easy-to-clean
Materiał: stal nierdzewna



115.622.JL.1
Przyciski: piaskowy szary
Materiał: szkło

SIGMA80*



116.090.SG.6 Sigma 12 cm
116.092.SG.6 Sigma 8 cm
Materiał: szkło czarne



116.090.SM.6 Sigma 12 cm
116.092.SM.6 Sigma 8 cm
Materiał: Szkło lustrzane

*** Spłukiwanie bezdotykowe, automatyczne. Zasilanie z sieci. Należy zakupić dodatkowo zasilacz 115.861.00.6.**

**** Przycisk z zabezpieczeniem, możliwość przykręcenia.**

MAMBO



115.751.00.1**
Stal nierdzewna szcztokowana
Materiał: stal nierdzewna

SIGMA30



115.883.KJ.1
Płyta i przyciski: białe
Paski ozdobne: chrom błyszczący
Materiał: tworzywo

115.883.JT.1
Płyta i przyciski: biały matowy
z powłoką easy-to-clean
Paski ozdobne: chrom błyszczący
Materiał: tworzywo



115.883.KK.1
Płyta i przyciski: białe
Paski ozdobne: pozłacane
Materiał: tworzywo

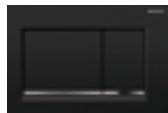

115.883.KM.1
Płyta i przyciski: czarne
Paski ozdobne: chrom błyszczący
Materiał: tworzywo

115.883.14.1
Płyta i przyciski: czarny matowy
z powłoką easy-to-clean
Paski ozdobne: chrom błyszczący
Materiał: tworzywo

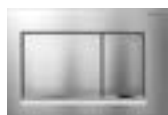

115.883.JQ.1
Płyta i przyciski: chrom matowy
z powłoką easy-to-clean
Paski ozdobne: chrom błyszczący
Materiał: tworzywo



115.883.KH.1
Płyta i przyciski: chrom błyszczący
Paski ozdobne: chrom matowy
Materiał: tworzywo



115.883.11.1
Płyta i przyciski: białe
Paski ozdobne: białe matowe
Materiał: tworzywo

115.883.01.1
Płyta i przyciski: białe matowe z powłoką
easy-to-clean
Paski ozdobne: białe
Materiał: tworzywo



115.883.DW.1
Płyta i przyciski: czarne
Paski ozdobne: czarne matowe
Materiał: tworzywo

115.883.16.1
Płyta i przyciski: czarne matowe
z powłoką easy-to-clean
Paski ozdobne: czarne
Materiał: tworzywo

SIGMA30 1M*



115.893.KJ.1
Płyta i przycisk: białe
Pasek ozdobny: chrom błyszczący
Materiał: metal

115.893.JT.1
Płyta i przycisk: biały matowy z powłoką
easy-to-clean
Pasek ozdobny: chrom błyszczący
Materiał: metal



115.893.KY.1
Płyta i przycisk: chrom błyszczący
Paski ozdobne: chromowane,
szcztokowane
Materiał: metal



115.893.KX.1
Płyta i przycisk: chrom szcztokowany,
z powłoką easy-to-clean. Pasek ozdobny:
chrom błyszczący Materiał: metal



115.893.45.1
Pozłacany, przykręcany
Materiał: metal



115.893.14.1
Płyta i przycisk: czarny matowy z powłoką
easy-to-clean
Pasek ozdobny: chrom błyszczący
Materiał: metal

*Spłukiwanie z funkcją „stop”, z zabezpieczeniem.

MOŻLIWOŚCI SPŁUCZKI PODTYNKOWEJ GEBERIT SIGMA:

| | Do zabudowy ciężkiej | Do zabudowy lekkiej | Kompatybilna z systemem GEBERIT GIS | Montaż naróżny | Rozwiązanie dla osób z niepełnosprawnością | Przycisk uruchamiający z przodu | Przycisk uruchamiający montowany od góry | Montaż na niskiej wysokości | Serwisowanie bez użycia narzędzi | Możliwość połączenia z Modułem Geberit DuoFresh | Podłączenie do toalety myjącej Geberit AquaClean | Oznaczenie WELL |
|----------------------|----------------------|---------------------|-------------------------------------|----------------|--|---------------------------------|--|-----------------------------|----------------------------------|---|--|-----------------|
| Geberit Sigma | x | x | x | x | x | x | | | x | x | x | x |
| Geberit Omega | x | x | x | x | | x | x | x | x | | x | x |

ZAWSZE Z PRĄDEM

Podłączenie prądu w łazience to rozwiązanie, które umożliwia łatwy montaż produktów takich jak toalety myjące AquaClean, moduł odciążu zapachów DuoFresh, połączony ze światłem orientacyjnym, higieniczne spłukiwanie oraz bezdotykowe uruchamianie spłukiwania. Z nowym rozwiązaniem Geberit Power & Connect Box toaleta jest przygotowana na montaż każdego produktu podnoszącego komfort użytkowania.

ELEMENTY SYSTEMU GEBERIT POWER & CONNECT BOX

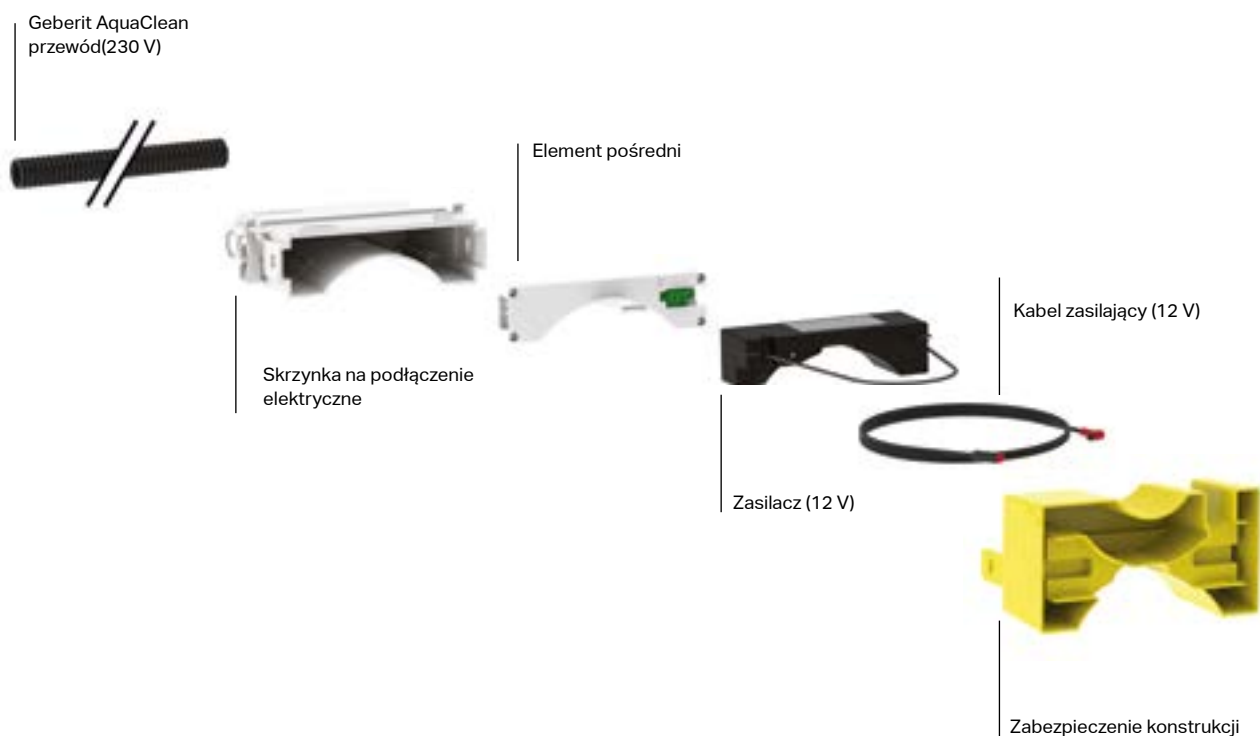

ELASTYCZNA KONCEPCJA

Dzięki Geberit Power & Connect Box o wiele łatwiej podłączyć dodatkowe rozwiązania Geberit od razu przy urządzeniu łazienki lub w dowolnym późniejszym okresie. Geberit Power & Connect Box składa się z zestawu do montażu surowego, który montuje się podczas pierwszej instalacji oraz zestawu wykończeniowego, który jest potrzebny do montażu końcowego. Skrzynka podłączeniowa jest umieszczona w ramce montażowej niewidocznej i łatwo dostępnej za miską WC. Skrzynka jest kompatybilna ze wszystkimi elementami montażowymi do WC Geberit oraz ze wszystkimi miskami ceramicznymi Geberit. Zestaw zapewnia czyste i bezpieczne oddzielenie wody od elektryczności.

- Zestaw wykończeniowy składający się z elementu pośredniego, zasilacza oraz kabla zasilającego
- Kompletny zestaw składający się z zestawu do montażu surowego oraz zestawu wykończeniowego (element pośredni, zasilacz, kabel zasilający)
- Podłączenie zasilacza: zasilacz niewymagający użycia narzędzi
- Jasno oznaczone osobne wejścia i wyjścia dla 230V i 12V
- Podłączenie wszystkich urządzeń 12V możliwe bez elektryka
- Pusty peszel na podłączenie 12V dla toalet myjących AquaClean
- Pasuje do wszystkich stelaży podtylnkowych Geberit Duofix Sigma, Omega i Delta 12 cm
- Można łączyć ze spłuczkami podtylnkowymi Geberit Sigma i Omega

DODATKOWA ŚWIEŻOŚĆ

Geberit DuoFresh to innowacyjny system utrzymujący świeżość w łazience. Nieprzyjemny zapach jest zasysany bezpośrednio w misce WC i nie rozprzestrzenia się po pomieszczeniu, tak jak dzieje się to w łazienkach ze standardowym systemem wentylacyjnym.



CICHY

Wentylator ukryty we wnętrzu spłuczki dyskretnie usuwa nieprzyjemne zapachy.



ŁATWO DOSTĘPNY

Filtr ceramiczny oraz pojemnik na kostkę higieniczną DuoFresh są łatwo dostępne – znajdują się tuż za przyciskiem.



SKUTECZNY

Nieprzyjemne zapachy są usuwane poprzez filtr ceramiczny. Czyste powietrze powraca do pomieszczenia bokami przycisku.



DOBIERZ WŁAŚCIWE ELEMENTY GEBERIT DUOFRESH

1 PRZYGOTOWANIE INSTALACJI ELEKTRYCZNEJ

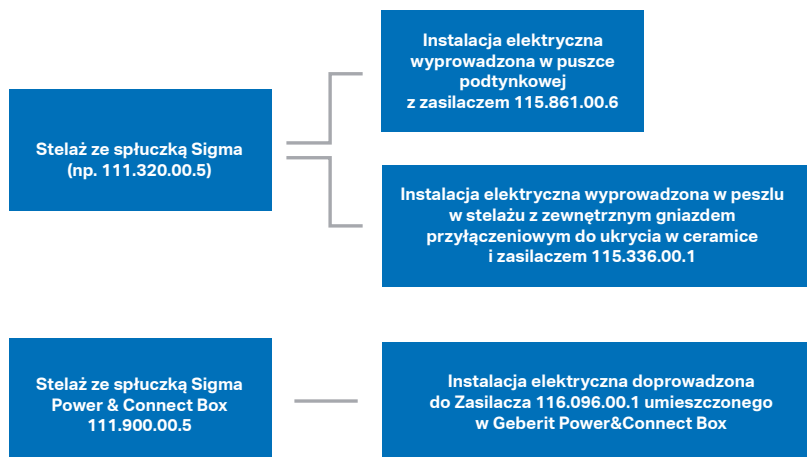

2 DOBÓR MODUŁU GEBERIT DUOFRESH DLA SPŁUCZKI SIGMA 12 CM

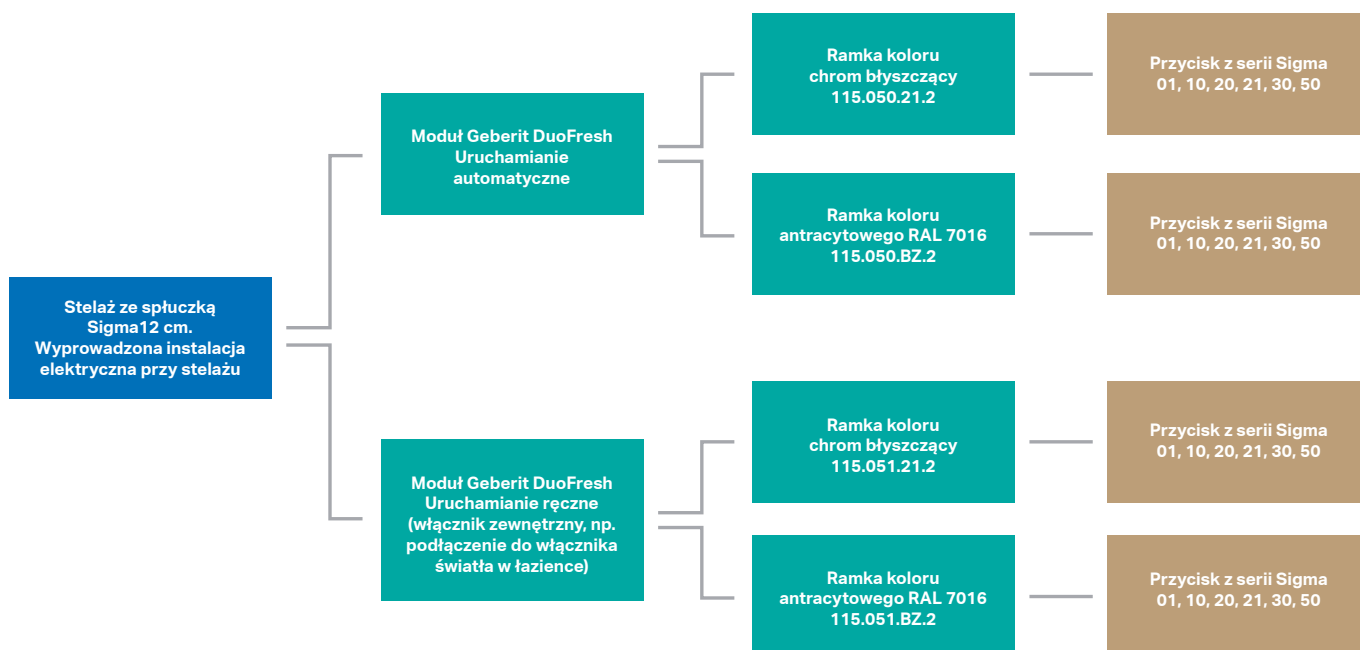

**NIEPRZYJEMNE
ZAPACHY
TO JUŻ
PRZESZŁOŚĆ**



DLACZEGO WARTO WYBRAĆ MODUŁ GEBERIT DUOFRESH?

UNIWERSALNY

- Pasuje do stelaży ze sfluczki Sigma 12 i 8 cm
- Możliwość doposażenia zabudowanego wcześniej stelaża w moduł – warunkiem koniecznym jest wyprowadzenie prądu przy stelażu na etapie montażu

WZORNICTWO DO WYBORU

- Do połączenia z przyciskami Sigma01, 10, 20, 21, 30 i 50
- Bogata kolorystyka i wzornictwo przycisków
- Dwa wzory ramki Modułu – chrom błyszczący i antracyt

FUNKCJONALNY

- Uruchamianie przez wykrywanie użytkownika – dla wersji z automatycznym uruchamianiem
- Światło orientacyjne u dołu przycisku – dla wersji z automatycznym uruchamianiem

INTELIWENTNE DOPASOWANIE

- Łatwa obsługa i zmiana ustawień przez aplikację Geberit Home

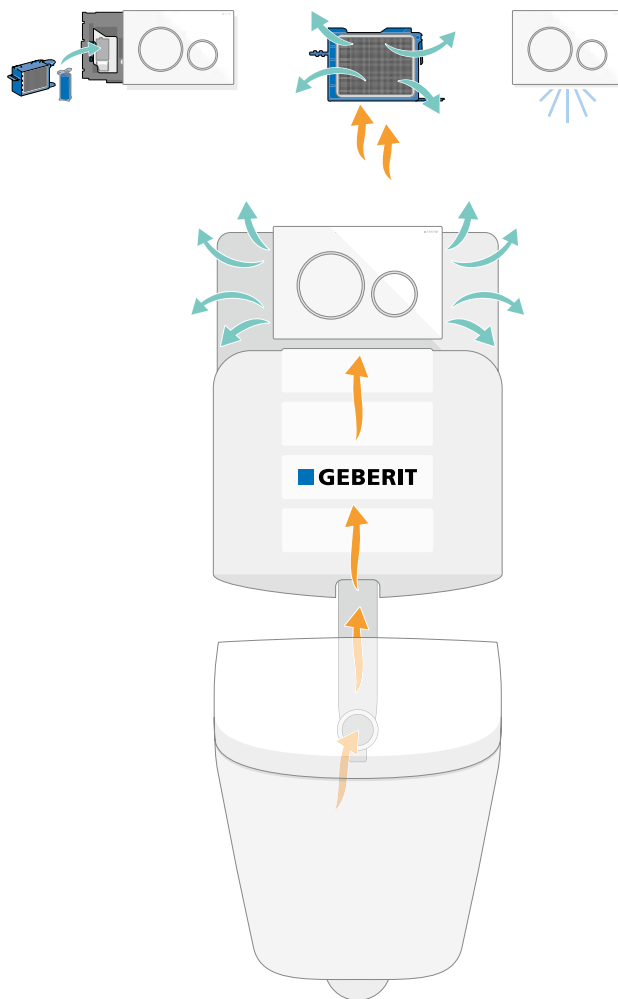

WYMIANA KOSTKI HIGIENICZNEJ GEBERIT DUOFRESH



A Otwórz przycisk sfluczający



B Umieść kostkę higieniczną



C Zamknij przycisk

Pojemnik na kostkę Geberit DuoFresh do sfluczki Sigma 12 cm:

- 115.062.21.1 chrom błyszczący
- 115.062.BZ.1 szary antracytowy RAL 7016

Pojemnik na kostkę Geberit DuoFresh do sfluczki Sigma 8 cm:

- 115.063.21.1 chrom błyszczący
- 115.063.BZ.1 szary antracytowy RAL 7016

Kostki higieniczne Geberit (8 szt.)

244.900.00.1

GEBERIT DUOFIXBASIC DELTA



**ŁATWY MONTAŻ
TOALETY MYJĄCEJ**



**ŁATWOŚĆ UTRZYMANIA
CZYSTOŚCI**



**REGULACJA ILOŚCI
SPŁUKIWANEJ WODY**



CZY WIESZ, ŻE:

Wyrowadzenie instalacji elektrycznej w stelażu podtynkowym powinno być obecnie standardem. Przygotowując podłączenie na etapie montażu, w przyszłości możemy uzyskać dostęp do wielu dodatkowych funkcji zwiększających komfort użytkowania toalety.

WYSOKA JAKOŚĆ, DOBRA CENA

- Oszczędne spłukiwanie 2 i 4 l
- Słupczka podtynkowa i kolano wykonane z jednego kawałka materiału (PE-HD)
- Spłukiwanie ręczne
- Oszczędność



110.100.00.1



111.153.00.1



111.170.00.1*

Zestaw montażowy Geberit DuofixBasic

111.813.00.1 do montażu standardowego
111.822.00.1 do montażu bocznego

* Geberit DuofixBasic 111.170.00.1 posiada wsporniki montażowe w zestawie.

PRZYCISKI SPŁUKUJĄCE DELTA

DELTA01



115.107.11.1
Biały-alpin
Materiał: tworzywo

DELTA15



115.109.11.1
Biały-alpin
Materiał: tworzywo

DELTA20



115.127.11.1
Biały-alpin
Materiał: tworzywo

DELTA25



115.125.11.5
Biały-alpin
Materiał: tworzywo



115.107.21.1
Chrom błyszczący
Materiał: tworzywo



115.109.21.1
Chrom błyszczący
Materiał: tworzywo



115.127.21.1
Chrom błyszczący
Materiał: tworzywo



115.125.21.5
Chrom błyszczący
Materiał: tworzywo



115.107.46.1
Chrom matowy
Materiał: tworzywo



115.109.46.1
Chrom matowy
Materiał: tworzywo



115.127.46.1
Chrom matowy
Materiał: tworzywo



115.125.46.5
Chrom matowy
Materiał: tworzywo

DELTA10



115.108.00.1
Stal nierdzewna szczotkowana

DELTA30



115.137.11.1
Biały alpin
Materiał: tworzywo



115.137.21.1
Chrom błyszczący
Materiał: tworzywo



115.137.46.1
Chrom matowy
Materiał: tworzywo

DELTA35



115.135.11.5
Biały alpin
Materiał: tworzywo



115.135.21.5
Chrom błyszczący
Materiał: tworzywo



115.135.46.5
Chrom matowy
Materiał: tworzywo

DELTA50



115.119.11.1
Biały alpin
Materiał: tworzywo



115.119.21.1
Chrom błyszczący
Materiał: tworzywo



115.119.46.1
Chrom matowy
Materiał: tworzywo

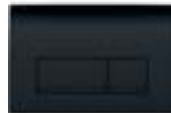

115.119.DW.1
Czarny połysk
Materiał: tworzywo



115.119.14.1 **NOWOŚĆ**
Czarny mat
Materiał: tworzywo

MOŻLIWOŚCI SPŁUCZKI PODTYNKOWEJ GEBERIT DELTA:

| | Do zabudowy ciężkiej | Do zabudowy lekkiej | Kompatybilny z systemem GIS | Montaż narożny | Rozwiązanie dla osób z niepełnosprawnością | Przycisk uruchamiający z przodu | Przycisk uruchamiający na górze | Montaż na niskiej wysokości | Servisowanie bez użycia narzędzi | Odciągacz nieprzyjemnych zapachów | Podłączenie do toalety myjącej Geberit AquaClean | Oznaczenie WELL |
|----------------------|----------------------|---------------------|-----------------------------|----------------|--|---------------------------------|---------------------------------|-----------------------------|----------------------------------|-----------------------------------|--|-----------------|
| Geberit Sigma | x | x | x | x | x | x | | | x | x | x | x |
| Geberit Omega | x | x | x | x | | x | x | x | x | | x | x |
| Geberit Delta | x | x | | | | x | | | | | x | |



GEBERIT DUOFIX OMEGA

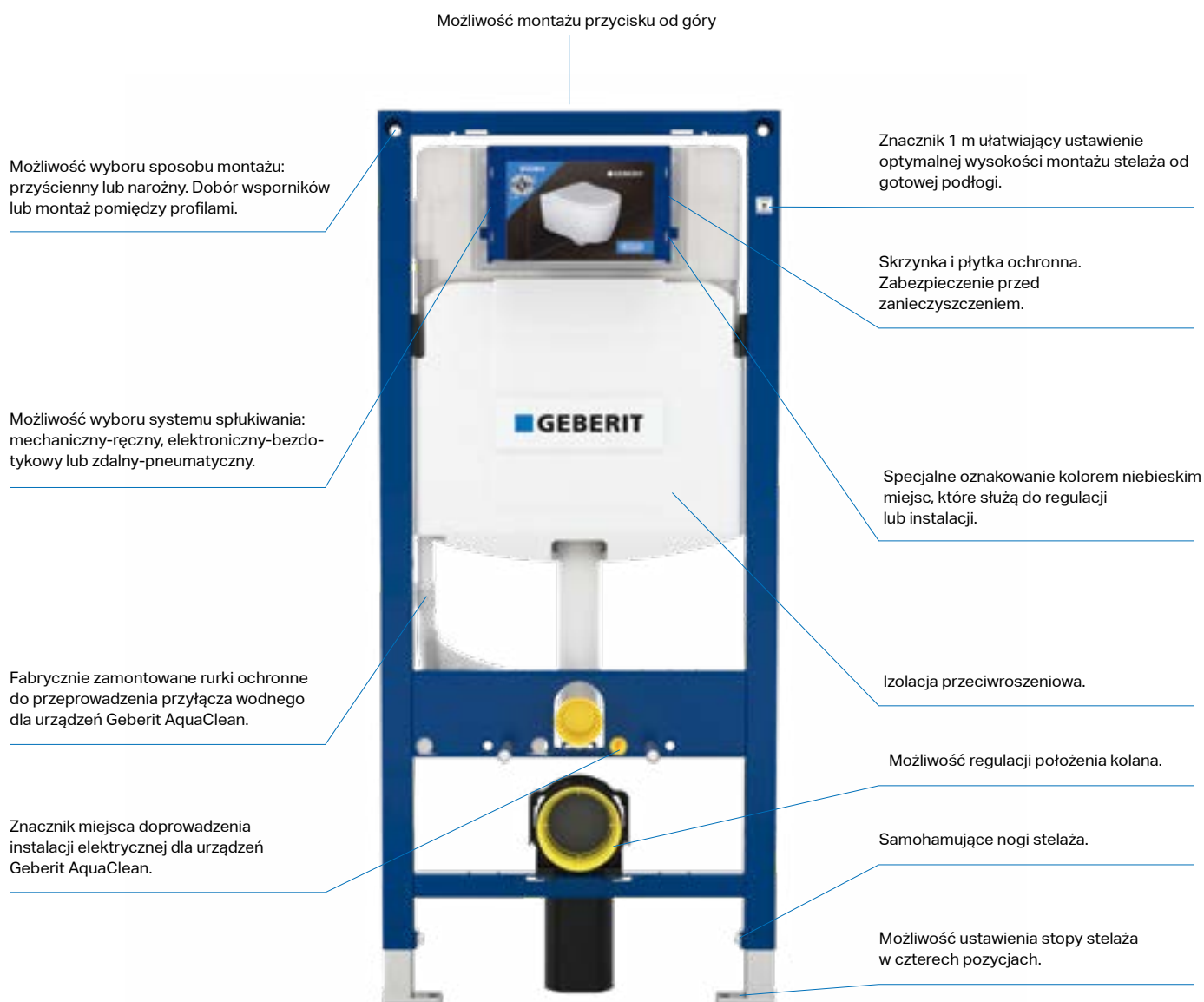

SPŁUKIWANIE BEZDOTYKOWE



ŁATWY I SZYBKI MONTAŻ



REGULACJA ILOŚCI SPŁUKIWANEJ WODY



ŁATWY MONTAŻ TOILETY MYJĄCEJ



ŁATWOŚĆ UTRZYMANIA CZYSTOŚCI



PRZCISK OD GÓRY LUB OD PRZODU



CZY WIESZ, ŻE:

Wyprowadzenie instalacji elektrycznej w stelażu podtynkowym powinno być obecnie standardem. Przygotowując podłączenie na etapie montażu, w przyszłości możemy uzyskać dostęp do wielu dodatkowych funkcji zwiększających komfort użytkowania toalety. Od 2022 dostępna w ofercie nowa forma podłączenia prądu – przez skrzynkę komunikacyjną w stelażu.

ELASTYCZNY I SOLIDNY

- Oszczędne spłukiwanie 2 i 4 l
- Słupczka podtynkowa i kolano wykonane z jednego kawałka materiału (PE-HD)
- Spłukiwanie ręczne
- Mały przycisk
- Słupczka uruchamiana od góry lub od przodu



110.000.00.1



110.010.00.1



110.020.00.1



111.003.00.1



111.030.00.1



111.060.00.1

Wsporniki montażowe do stelaży Geberit Duofix:

- 111.815.00.1 do montażu standardowego
- 111.835.00.1 do montażu narożnego

PRZYCISKI SPŁUKUJĄCE OMEGA

OMEGA20



115.085.KJ.1
Płyta i przyciski: białe
Pierścienie ozdobne: chrom błyszczący
Materiał: tworzywo

OMEGA30



115.080.KJ.1
Płyta i przyciski: białe
Paski ozdobne: chrom błyszczący
Materiał: tworzywo

OMEGA60



115.081.SI.1
Przyciski: szkło białe
Paski ozdobne: lustrzane
Rama: chrom błyszczący
Materiał: szkło i metal



115.085.KK.1
Płyta i przyciski: białe
Pierścienie ozdobne: pozłacane
Materiał: tworzywo



115.080.KK.1
Płyta i przyciski: białe
Paski ozdobne: pozłacane
Materiał: tworzywo



115.081.GH.1
Przyciski: chrom szorstkowany z powłoką easy-to-clean
Paski ozdobne: lustrzane
Rama: chrom błyszczący
Materiał: szkło i metal

OMEGA20



115.085.KM.1
Płyta i przyciski: czarne
Pierścienie ozdobne: chrom błyszczący
Materiał: tworzywo



115.085.KH.1
Płyta i przyciski: chrom błyszczący
Pierścienie ozdobne: chrom matowy
Materiał: tworzywo



115.085.JQ.1
Płyta i przyciski: chrom matowy z powłoką easy-to-clean
Pierścienie ozdobne: chrom błyszczący
Materiał: tworzywo



115.085.01.1, 115.085.JT.1 **NOWOŚĆ**
Płyta i przyciski: biały mat, z powłoką easy-to-clean
Pierścienie ozdobne: biały / chrom błyszczący
Materiał: tworzywo



115.085.11.1 **NOWOŚĆ**
Płyta i przyciski: białe
Pierścienie ozdobne: biały mat
Materiał: tworzywo



115.085.16.1, 115.085.14.1 **NOWOŚĆ**
Płyta i przyciski: czarny mat, z powłoką easy-to-clean
Pierścienie ozdobne: czarne / chrom błyszczący
Materiał: tworzywo



115.085.DW.1 **NOWOŚĆ**
Płyta i przyciski: czarne
Pierścienie ozdobne: czarny mat
Materiał: tworzywo

OMEGA30



115.080.KM.1
Płyta i przyciski: czarne
Paski ozdobne: chrom błyszczący
Materiał: szkło i metal



115.080.KH.1
Płyta i przyciski: chrom błyszczący
Paski ozdobne: chrom matowy
Materiał: tworzywo



115.080.JQ.1
Płyta i przyciski: chrom matowy z powłoką easy-to-clean
Paski ozdobne: chrom błyszczący
Materiał: tworzywo1



115.080.01.1, 115.080.JT.1 **NOWOŚĆ**
Płyta i przyciski: biały mat, z powłoką easy-to-clean
Paski ozdobne: biały / chrom błyszczący
Materiał: tworzywo



115.080.11.1 **NOWOŚĆ**
Płyta i przyciski: białe
Paski ozdobne: biały mat
Materiał: tworzywo



115.080.14.1, 115.080.16.1 **NOWOŚĆ**
Płyta i przyciski: czarny mat, z powłoką easy-to-clean
Paski ozdobne: czarne / chrom błyszczący
Materiał: tworzywo



115.080.DW.1 **NOWOŚĆ**
Płyta i przyciski: czarne
Paski ozdobne: czarny mat
Materiał: tworzywo

OMEGA60



115.081.SJ.1
Przyciski: czarne
Paski ozdobne: lustrzane
Rama: chrom błyszczący
Materiał: szkło i metal



115.081.JK.1
Przyciski: szkło lava
Paski ozdobne: lustrzane
Rama: chrom błyszczący



115.081.JL.1
Przyciski: szkło piaskowy szary
Paski ozdobne: lustrzane
Rama: chrom błyszczący

Ramka ozdobna przycisku Geberit Omega60 do zakrycia nierówno przyciętych płytek:

115.086.21.1 chrom błyszczący
115.086.GH.1 chrom szczotkowany

GEBERIT DUOFIX OMEGA

DLA MAŁYCH I NISKICH POMIESZCZEŃ

Geberit Omega daje zaskakujące możliwości w projektowaniu wnętrza łazienek. Użytkownik może sam zdecydować, czy chce zainstalować przycisk uruchamiający na górze lub z przodu spłuczki. Dzięki temu nic nie ogranicza jego kreatywności w przygotowaniu projektu i wdrażaniu własnych pomysłów.



TRZY WYSOKOŚCI MONTAŻU

Stelaże podtynkowe ze spłuczka Geberit Omega można instalować na wysokości: 82 cm, 98 cm i 112 cm. Bez względu na wysokość instalacji siła spłukiwania zawsze będzie doskonała. Wszystkie spłuczki Omega są wyposażone w oszczędzającą wodę system dwudzielnego spłukiwania.

DOSTOSOWANE NIEMAL DO WSZYSTKICH WARUNKÓW BUDOWLANYCH

Przy minimalnej głębokości 14 cm dla przycisków montowanych z przodu i minimalnej głębokości 17 cm przy przyciskach zamontowanych od góry, spłuczki podtynkowe Geberit Omega wpasują się niemal w każdą łazienkę. Spłuczki można podłączyć do instalacji wodociągowej od tyłu lub z boku. Montaż spłuczki oraz założenie przycisku spłukującego nie wymaga specjalnych narzędzi.

MOŻLIWOŚCI SPŁUCZKI PODTYNKOWEJ GEBERIT OMEGA:

| | Do zabudowy ciężkiej | Do zabudowy lekkiej | Kompatybilny z systemem GIS | Montaż narożny | Rozwiązanie dla osób z niepełnosprawnością | Przycisk uruchamiający z przodu | Przycisk uruchamiający na górze | Montaż na niskiej wysokości | Serwisowanie bez użycia narzędzi | Odciąg nieprzyjemnych zapachów | Podłączenie do toalety myjącej Geberit AquaClean | Oznaczenie WELL |
|----------------------|----------------------|---------------------|-----------------------------|----------------|--|---------------------------------|---------------------------------|-----------------------------|----------------------------------|--------------------------------|--|-----------------|
| Geberit Sigma | x | x | x | x | x | x | | | x | x | x | x |
| Geberit Omega | x | x | x | x | | x | x | x | x | | x | x |

ZDALNE PRZYCISKI SPŁUKUJĄCE

DO SPŁUCZKI SIGMA 12 CM, OMEGA I DELTA

TYP 01

PRZYCISKI PNEUMATYCZNE
DO ZABUDOWY LEKKIEJ I CIĘŻKIEJ



116.040.11.1
Zdalny, podtynkowy, pojedynczy, biały



116.040.21.1
Zdalny, podtynkowy, pojedynczy,
chrom błyszczący



116.040.JQ.1 **NOWOŚĆ**
Zdalny, podtynkowy, dwudzielny,
chrom matowy, z powłoką easy-to-clean

TYP 01

PRZYCISKI PNEUMATYCZNE
DO ZABUDOWY LEKKIEJ I CIĘŻKIEJ



116.042.11.1
Zdalny, podtynkowy, dwudzielny, biały



116.042.21.1
Zdalny, podtynkowy, dwudzielny,
chrom błyszczący



116.042.JQ.1 **NOWOŚĆ**
Zdalny, podtynkowy, dwudzielny,
chrom matowy, z powłoką easy-to-clean

TYP 01

PRZYCISKI PNEUMATYCZNE
DO ZABUDOWY LEKKIEJ I CIĘŻKIEJ



116.046.11.1
Zdalny, wypukły, pojedynczy, biały



116.048.11.1
Zdalny natynkowy, wypukły,
dwudzielny, biały



116.044.11.1
Zdalny, podtynkowy, wypukły,
dwudzielny, biały

TYP 01

PRZYCISKI PNEUMATYCZNE
DO ZABUDOWY MEBLOWEJ



116.050.11.1
Zdalny meblowy, dwudzielny, biały



116.050.21.1
Zdalny, meblowy, dwudzielny, chrom
błyszczący



116.050.JQ.1 **NOWOŚĆ**
Zdalny, meblowy, dwudzielny,
chrom matowy, z powłoką easy-to-clean

UWAGA!

W przypadku stosowania przycisków zdalnych, należy zachować dostęp serwisowy do wnętrza spłuczki podtynkowej, na przykład przez zastosowanie płyty przykrywającej. Więcej o płytach przykrywających na stronie catalog.geberit.pl lub w Katalogu Produktowym Systemy Instalacyjne.

PRZYKŁADOWE ROZWIĄZANIE ZAŚLEPIENIA OTWORU SERWISOWEGO, DO WYPEŁNIENIA PŁYTKĄ CERAMICZNĄ

- Płytką przykrywającą Geberit Sigma, zlicowana z powierzchnią ściany 115.696.00.1. **UWAGA!** Dodatkowo zamówić zestaw 243.168.00.1 w przypadku montażu w stelażu ze spłuczką Sigma 12 cm.
- Płytką przykrywającą Geberit Omega, zlicowana z powierzchnią ściany 115.087.00.1.

ZDALNE PRZYCISKI SPŁUKUJĄCE

DO SPŁUCZKI SIGMA 12 CM, OMEGA I DELTA

TYP 10

PRZYCISKI PNEUMATYCZNE
DO ZABUDOWY MEBLOWEJ



116.057.KH.1
Zdalny, meblowy, dwudzielny,
chrom-chrom mat



116.057.KJ.1
Zdalny, meblowy dwudzielny,
biały-chrom błyszczący



116.057.KK.1
Zdalny, meblowy dwudzielny,
biały-złoty



116.057.KM.1
Zdalny, meblowy dwudzielny,
czarny-chrom błyszczący



116.057.SN.1
Zdalny, meblowy dwudzielny, metal,
chrom mat-chrom błyszczący



116.057.16.1 **NOWOŚĆ**
Zdalny, meblowy, dwudzielny,
czarny mat z powłoką easy-to-clean



116.057.DW.1 **NOWOŚĆ**
Zdalny, meblowy, dwudzielny,
czarny



116.057.JQ.1 **NOWOŚĆ**
Zdalny, meblowy, dwudzielny,
chrom matowy z powłoką easy-to-clean

TYP 10

PRZYCISKI PNEUMATYCZNE
DO ZABUDOWY LEKKIEJ I CIĘŻKIEJ



116.055.KH.1
Zdalny, podtynkowy, dwudzielny,
chrom-chrom mat



116.055.KJ.1
Zdalny, podtynkowy, dwudzielny,
biały-chrom



116.055.KK.1
Zdalny, podtynkowy, dwudzielny,
biały-złoty



116.055.KM.1
Zdalny, podtynkowy, dwudzielny,
czarny-chrom



116.055.16.1 **NOWOŚĆ**
Zdalny, podtynkowy, dwudzielny,
czarny mat z powłoką easy-to-clean



116.055.DW.1 **NOWOŚĆ**
Zdalny, podtynkowy, dwudzielny,
czarny



116.055.JQ.1 **NOWOŚĆ**
Zdalny, podtynkowy, dwudzielny,
chrom matowy z powłoką easy-to-clean

TYP GEOMETRYCZNY

PRZYCISKI PNEUMATYCZNE
DO ZABUDOWY LEKKIEJ I CIĘŻKIEJ



116.052.21.1
Zdalny, podtynkowy, dwudzielny, wypukły,
chrom błyszczący



116.051.GH.1
Zdalny, podtynkowy, dwudzielny,
chrom szczotkowany



116.051.KA.1
Zdalny, podtynkowy, dwudzielny,
chrom błyszczący/chrom matowy



116.051.KT.1
Zdalny, podtynkowy, dwudzielny,
biały/chrom matowy



116.051.KV.1
Zdalny, podtynkowy, dwudzielny,
czarny/chrom matowy

UWAGA!

W przypadku stosowania przycisków zdalnych, należy zachować dostęp serwisowy do wnętrza spłuczki podtynkowej, na przykład przez zastosowanie płyty przykrywającej. Więcej o płytach przykrywających na stronie catalog.geberit.pl lub w Katalogu Produktowym Systemy Instalacyjne.

PRZYKŁADOWE ROZWIĄZANIE ZAŚLEPIENIA OTWORU SERWISOWEGO, DO WYPEŁNIENIA PŁYTKĄ CERAMICZNĄ

- Płytką przykrywającą Geberit Sigma, zlicowana z powierzchnią ściany 115.696.00.1. **UWAGA!** Dodatkowo zamówić zestaw 243.168.00.1 w przypadku montażu w stelażu ze spłuczka Sigma 12 cm.
- Płytką przykrywającą Geberit Omega, zlicowana z powierzchnią ściany 115.087.00.1.

ZDALNE PRZYCISKI SPŁUKUJĄCE

DO SPŁUCZKI **SIGMA 12 CM**

TYP 10

PRZYCISKI PNEUMATYCZNE
DO ZABUDOWY LEKKIEJ I CIĘŻKIEJ



115.936.SN.6

115.937.SN.6

Zdalny, elektroniczny, podtynkowy,
stal nierdzewna



115.936.14.6

115.937.14.6

Zdalny, elektroniczny, podtynkowy,
czarny mat

DO SPŁUCZKI **OMEGA 12 CM**

TYP 10

PRZYCISKI PNEUMATYCZNE
DO ZABUDOWY LEKKIEJ I CIĘŻKIEJ



115.956.SN.6

Zdalny, elektroniczny, podtynkowy,
stal nierdzewna



115.956.14.6

Zdalny, elektroniczny, podtynkowy,
czarny mat



ZDALNE PRZYCISKI SPŁUKUJĄCE

DO SPŁUCZKI **SIGMA 8 CM**

TYP 01

PRZYCISKI PNEUMATYCZNE
DO ZABUDOWY LEKKIEJ I CIĘŻKIEJ



116.041.11.1
Zdalny, podtynkowy, pojedynczy, biały



116.041.21.1
Zdalny, podtynkowy, pojedynczy, chrom
błyszczący



116.041.JQ.1 **NOWOŚĆ**
Zdalny, podtynkowy, pojedynczy,
chrom matowy z powłoką easy-to-clean

TYP 01

PRZYCISKI PNEUMATYCZNE
DO ZABUDOWY LEKKIEJ I CIĘŻKIEJ



116.043.11.1
Zdalny, natynkowy, dwudzielny, biały



116.043.21.1
Zdalny, podtynkowy, dwudzielny, chrom
błyszczący



116.045.11.1
Zdalny, podtynkowy, dwudzielny, biały



116.043.JQ.1 **NOWOŚĆ**
Zdalny, podtynkowy, dwudzielny,
chrom matowy z powłoką
easy-to-clean

TYP 10

PRZYCISKI PNEUMATYCZNE
DO ZABUDOWY LEKKIEJ I CIĘŻKIEJ



116.056.KH.1
Zdalny, podtynkowy, dwudzielny,
chrom-chrom mat



116.056.KJ.1
Zdalny, podtynkowy, dwudzielny,
chrom błyszczący



116.056.KK.1
Zdalny, podtynkowy, dwudzielny,
biały-żółcony



116.056.KM.1
Zdalny, podtynkowy, dwudzielny,
czarny-chrom



116.056.16.1 **NOWOŚĆ**
Zdalny, podtynkowy, dwudzielny,
czarny mat z powłoką easy-to-clean



116.056.DW.1 **NOWOŚĆ**
Zdalny, podtynkowy, dwudzielny,
czarny



116.056.JQ.1 **NOWOŚĆ**
Zdalny, podtynkowy, dwudzielny,
chrom matowy z powłoką easy-to-clean

TYP GEOMETRYCZNY

PRZYCISKI PNEUMATYCZNE
DO ZABUDOWY LEKKIEJ I CIĘŻKIEJ



116.054.21.1
Zdalny, podtynkowy, dwudzielny, wypu-
kły, chrom błyszczący



116.053.GH.1
Zdalny, podtynkowy, dwudzielny, chrom
szczotkowany



116.053.KA.1
Zdalny, podtynkowy, dwudzielny,
chrom błyszczący/chrom matowy



116.053.KT.1
Zdalny, podtynkowy, dwudzielny,
biały/chrom matowy



116.053.KV.1
Zdalny, podtynkowy, dwudzielny,
czarny/chrom matowy

JEDEN DLA WSZYSTKICH

→
Ilość małego i dużego spłukiwania można
wyregulować ręcznie za pomocą suwaków
przy zaworze spłukującym.

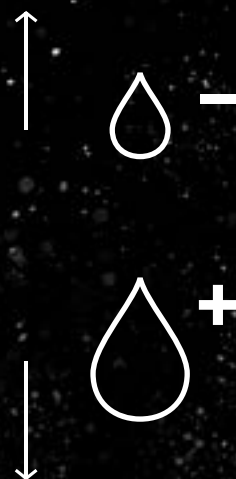
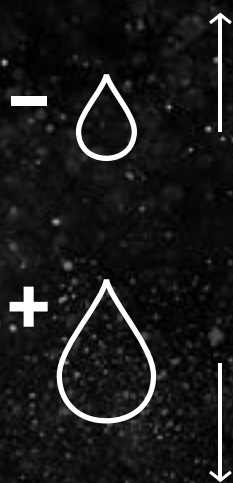

Zawór spłukujący Typ 212 do spłuczek podtynkowych Geberit został zaprojektowany jako mniejszy i bardziej kompaktowy oraz zoptymalizowany hydraulicznie i oferujący szeroki zakres ustawień.

SKOORDYNOWANE SPŁUKIWANIE

Spłukiwanie za pomocą zaworu Typ 212 jest hydraulicznie zoptymalizowane i pasujące idealnie do misek WC Geberit. Zawór oferuje elastyczne i indywidualne możliwości ustawienia ilości spłukiwanej wody oraz wydajności spłukiwania.

- eliminacja wychłapywania wody z miski WC
- regulacja poziomu pełnego spłukiwania na 6 poziomach
- regulacja poziomu częściowego spłukiwania na 11 poziomach
- zintegrowany ogranicznik przepływu

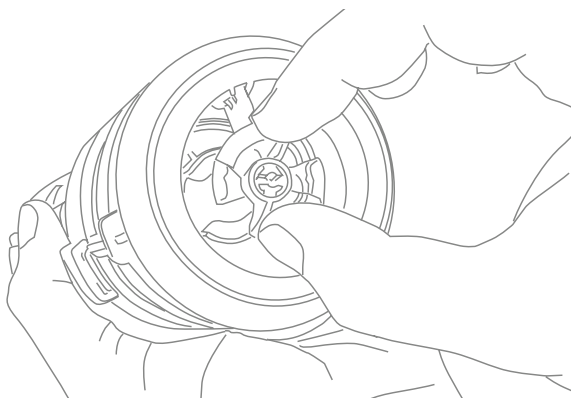

OGRANICZNIK PRZEPŁYWU

Ogranicznik przepływu można wyregulować na 5 poziomach. Zmniejszona siła spłukiwanej wody ogranicza potencjalne wychłapywanie z miski WC.

KOMPAKTOWY I ŁATWY W KONSERWACJI

Zawór spłukujący Geberit Typ 212 jest mniejszy i bardziej kompaktowy niż poprzednie modele. Upraszcza to montaż, konserwację oraz ewentualną wymianę.

KOMPATYBILNOŚĆ

- Fabrycznie zamontowany we wszystkich spłuczках podtynkowych Geberit
- Pasuje do spłuczek podtynkowych Geberit Sigma UP300 w produkcji od 2002
- Pasuje do spłuczek podtynkowych Geberit Delta w produkcji od 2006
- Pasuje do spłuczek podtynkowych Geberit Omega w produkcji od 2014

REGULACJA SPŁUKIWANIA

- Pełne spłukiwanie regulowane na 6 poziomach od 4 l do 7,5 l
- Częściowe spłukiwanie regulowane na 11 poziomach od 2 l do 4 l

OGRANICZNIK PRZEPŁYWU

| Poziom regulacji | Wydajność spłukiwania |
|------------------|-----------------------|
| 1 | 100% |
| 2 | 95% |
| 3 | 90% |
| 4 | 85% |
| 5 | 80% |

ZALETY I CECHY STELAŻY DUOFIX I SPŁUCZEK PODTYNKOWYCH



Łatwość utrzymania czystości



Bogate wzornictwo



Splukiwanie bezdotykowe



Regulacja ilości splukiwanej wody



Pojemnik na kostki higieniczne



Usuwanie nieprzyjemnych zapachów



Przycisk od góry lub od przodu



Łatwy i szybki montaż



Sterowanie aplikacją Home App



Łatwy montaż toalety myjącej



Przyjazne dzieciom



Oszczędność



Oszczędność miejsca



Toaleta bez barier



Zabudowa ciężka



Materiały najwyższej jakości



Wyjątkowe parametry akustyczne i wytrzymałościowe

60
Lat

60 lat doświadczenia w obszarze spłuczek podtynkowych

25
Lat

25 lat gwarancji dostępności części zamiennych dla wszystkich komponentów funkcjonalnych

50
Lat

50 lat gwarancji dostępności części zamiennych do spłuczek podtynkowych

10
Lat

10 lat gwarancji na cały stelaż: rama, zbiornik, zawory, uszczelki, wężyki oraz elementy przyłączeniowe

AKCESORIA DO STELAŻY DUOFIX

GEBERIT DUOFIX

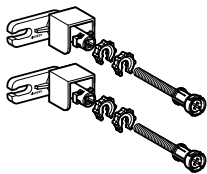

111.815.00.1
Wsporniki dystansowe
Geberit Duofix

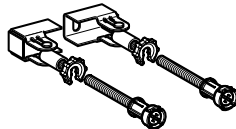

111.835.00.1
Wsporniki dystansowe Geberit Duofix
do montażu narożnego

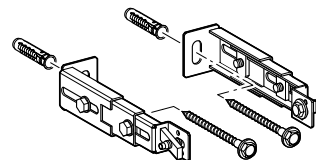

111.064.00.1
Zestaw do mocowania nóg stelaża
do ściany

GEBERIT DUOFIXBASIC

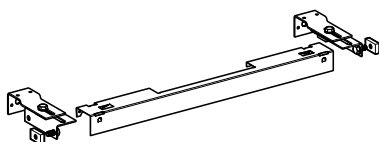

111.813.00.1
Zestaw do montażu przyściennego do systemu DuofixBasic
(nie dotyczy produktu 111.170.00.1)

AKCESORIA UNIWERSALNE



111.822.00.1
Zestaw do montażu
bocznego do systemu
Duofix oraz DuofixBasic

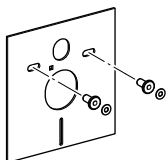

156.050.00.1
Zestaw do izolacji
akustycznej do wiszącej
miski WC Geberit

ZESTAWIENIE STELAŻY PODTYNKOWYCH

GEBERIT SIGMA



| | | | | |
|--|--------------|--------------|--------------|--------------|
| Nr kat. | 109.300.00.5 | 110.300.00.5 | 111.900.00.5 | 111.320.00.5 |
| Minimalna głębokość zabudowy | 16 cm | 12 cm | 13,5 cm | 13,5 cm |
| Optymalna wysokość zabudowy | 108 cm | 108 cm | 112 cm | 112 cm |
| Kombifix - Do zabudowy ciężkiej | x | x | | |
| Duofix - Do zabudowy lekkiej | | | x | x |
| Do połączenia z miską wiszącą WC | | x | x | x |
| Do misek stojących | x | | | |
| Do misek stojących dla dzieci | | | | |
| Podłączenie do toalety myjącej Geberit AquaClean | | x | x | x |
| Puszka elektryczna i telekomunikacyjna | | | x | |
| Konserwacja bez użycia narzędzi | x | x | x | x |
| Rozwiązanie dla osób z niepełnosprawnością | | | | |
| Zabudowa narożna | | | x* | x* |
| Możliwość zamontowania Modułu Geberit DuoFresh | x | x | x | x |

Wymiary

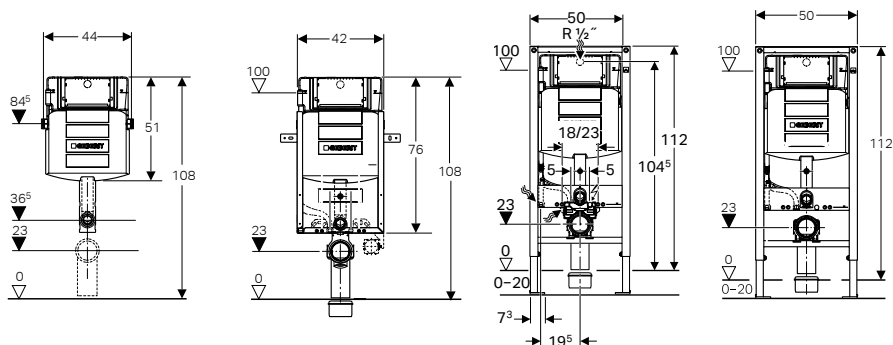

* przy zastosowaniu wsporników nr kat. 111.835.00.1



111.796.00.1

111.350.00.5

111.396.00.5

111.904.00.5

111.922.00.5/111.923.00.5

8 cm

17 cm

17 cm

17 cm

13,5 cm

114 cm

112 cm

112 cm

112 cm

97 cm

x

x

x

x

x

x

x

x

x

dla
111.923.00.5

dla
111.922.00.5

x

x

x

x

x

x

x

x

x

x

x

x*

x

x

x

x

x

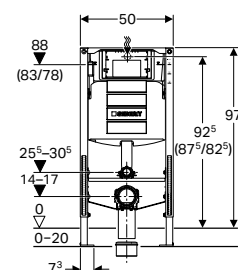
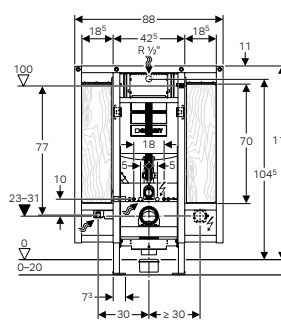
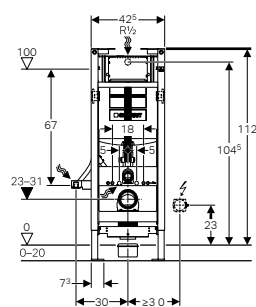
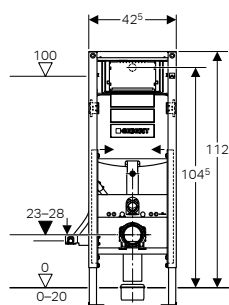
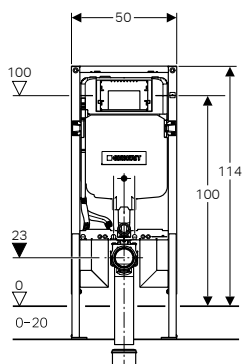

ZESTAWIENIE STELAŻY PODTYNKOWYCH

GEBERIT OMEGA



| | | | |
|--|--------------|--------------|--------------|
| Nr kat. | 110.000.00.1 | 110.010.00.1 | 110.020.00.1 |
| Minimalna głębokość zabudowy | 12 cm | 12 cm | 12 cm |
| Optymalna wysokość zabudowy | 82 cm | 98 cm | 106 cm |
| Kombifix - Do zabudowy ciężkiej | x | x | x |
| Duofix - Do zabudowy lekkiej | | | |
| Do połączenia z miską wiszącą WC | x | x | x |
| Możliwość montażu przycisku od góry | x | x | |
| Podłączenie do toalety myjącej Geberit AquaClean | x | x | x |
| Konserwacja bez użycia narzędzi | x | x | x |
| Rozwiązanie dla osób z niepełnosprawnością | | | |
| Zabudowa narożna | | | |

Wymiary

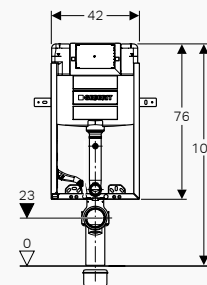
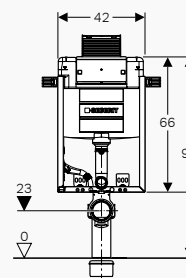
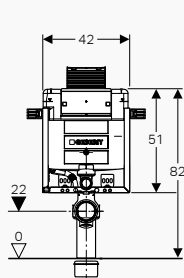

* przy zastosowaniu wsporników nr kat. 111.835.00.1

GEBERIT DELTA



111.003.00.1

111.030.00.1

111.060.00.1

110.100.00.1

111.170.00.1

111.153.00.1

14 cm

14 cm

14 cm

12 cm

14,5 cm

14,5 cm

82 cm

98 cm

112 cm

108 cm

112 cm

112 cm

x

x

x

x

x

x

x

x

x

x

x

x

x

x

x

x

x

x

x

x

x

x

x

x

x*

x*

x*

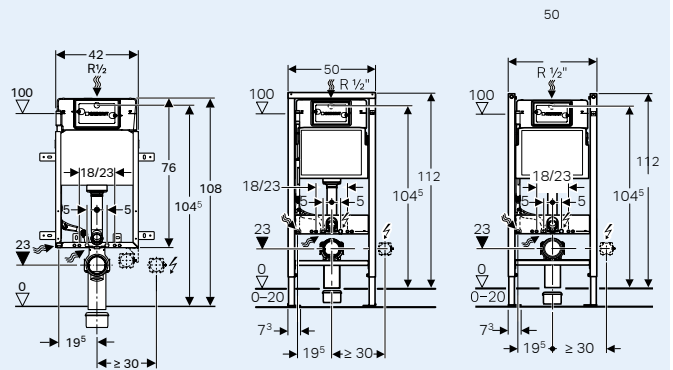
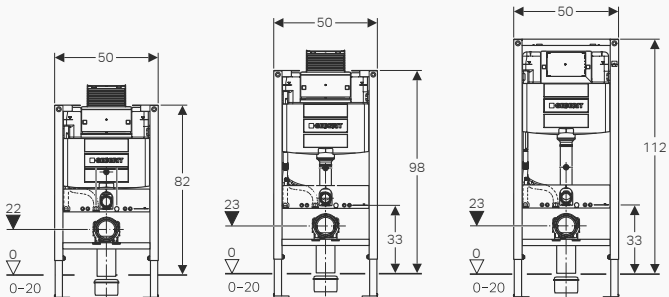

PEWNOŚĆ PO OBU STRONACH ŚCIANY

ROZWIĄZANIA GEBERIT

GWARANTOWANE IDEALNE
DOPASOWANIE ZESTAWU



ZESTAWY STELAŻOWE BASIC

ZESTAW GEBERIT DELTA35 SELNOVA PROSTOKĄTNA 118.340.21.2

- stelaż Geberit DuofixBasic
- przycisk spłukujący Delta35 chrom
- miska wisząca Selnova Square Rimfree prostokątna 500.275.01.1
- deska Selnova Square wolnoopadająca 502.896.00.1
- przekładka akustyczna Geberit



ZESTAW GEBERIT DELTA25 SELNOVA OWALNA 118.339.21.2

- stelaż Geberit DuofixBasic
- przycisk spłukujący Delta25 chrom
- miska wisząca Selnova Rimfree owalna 500.265.01.1
- deska Selnova wolnoopadająca 502.897.00.1
- przekładka akustyczna Geberit



ZESTAW GEBERIT DELTA35 SELNOVA PROSTOKĄTNA KRÓTKA 49 CM 118.342.21.2

- stelaż Geberit DuofixBasic
- przycisk spłukujący Delta35 chrom
- miska wisząca Selnova Square Rimfree prostokątna krótka 500.280.01.1
- deska Selnova Square wolnoopadająca 502.896.00.1
- przekładka akustyczna Geberit



ZESTAW GEBERIT DELTA25 SELNOVA OWALNA KRÓTKA 48 CM 118.341.21.2

- stelaż Geberit DuofixBasic
- przycisk spłukujący Delta25 chrom
- miska wisząca Selnova Rimfree owalna krótka 500.349.01.1
- deska Selnova wolnoopadająca 502.897.00.1
- przekładka akustyczna Geberit



ZESTAWY STELAŻOWE Z MISKĄ WISZĄCĄ WC

ZESTAWY BASIC

z przyciskami spłukującymi Delta25 i 35 oraz miską Selnova.

ZESTAWY PREMIUM

bez przycisków spłukujących (przyciski do indywidualnego wyboru dają możliwość dowolnego skonfigurowania zestawu, traktowane jako dodatkowy produkt) i miskami Selnova Premium lub Smyle.



WSZYSTKO W KOMPLECIE



SZEROKI WYBÓR MISEK WC I PRZYCISKÓW



50 LAT GWARANCJI NA WSZYSTKIE ELEMENTY STELAŻA



JEDEN NUMER ARTYKUŁU DLA CAŁEGO ZESTAWU

ZESTAW GEBERIT SMYLE SQUARE 118.344.00.2

- stelaż Geberit DuofixBasic
- miska wisząca Geberit Smyle Square Rimfree 501.546.01.1
- deska Geberit Smyle Square wolnoopadająca 500.237.01.1
- przekładka akustyczna Geberit



ZESTAW GEBERIT SELNOVA PREMIUM 118.343.00.2

- stelaż Geberit DuofixBasic
- miska wisząca Geberit Selnova Premium Rimfree 501.545.01.1
- deska Geberit Selnova wolnoopadająca 502.897.00.1
- przekładka akustyczna Geberit



ZESTAWY STELAŻOWE PREMIUM

ZESTAW GEBERIT SMYLE SQUARE 118.346.00.2

- stelaż Geberit DuofixBasic
- miska wisząca Geberit Smyle Square Rimfree 500.208.01.1
- deska Geberit Smyle Square wolnoopadająca 500.237.01.1
- przekładka akustyczna Geberit



ZESTAW GEBERIT SELNOVA PREMIUM 118.345.00.2

- stelaż Geberit DuofixBasic
- miska wisząca Geberit Selnova Premium Rimfree 502.035.00.1
- deska Geberit Selnova wolnoopadająca 502.897.00.1
- przekładka akustyczna Geberit



ZESTAW GEBERIT SMYLE SQUARE KRÓTKA 49 CM 118.348.00.2

- stelaż Geberit DuofixBasic
- miska wisząca Geberit Smyle Square Rimfree krótka 500.379.01.1
- deska Geberit Smyle Square wolnoopadająca 500.237.01.1
- przekładka akustyczna Geberit



ZESTAW GEBERIT SELNOVA PREMIUM KRÓTKA 49 CM 118.347.00.2

- stelaż Geberit DuofixBasic
- miska wisząca Geberit Selnova Premium Rimfree krótka 500.377.01.2
- deska Geberit Selnova wolnoopadająca 502.897.00.1
- przekładka akustyczna Geberit



GEBERIT MONOLITH I MONOLITH PLUS

Moduły sanitarne Geberit Monolith wypełniają lukę między podtynkowymi a natynkowymi instalacjami sanitarnymi. Instalacje WC są umieszczone w monolitycznej obudowie o szlachetnym wyglądzie, wykonanej ze stali szlachetnej i szkła. Moduły sanitarne stanowią interesującą alternatywę w aranżowaniu nowych i modernizowanych łazienek.

www.geberit.pl/monolith



Moduły sanitarne Geberit Monolith oferują ogromne możliwości przy projektowaniu łazienki. Ponadto można dobrać odpowiedni kolor płyty przedniej wykonanej z wysokiej jakości bezpiecznego szkła lub kamionki. Kolory szklanych i kamionkowych okładzin oraz aluminiowe boki uwzględniają aktualne trendy w wyposażeniu łazienek i uzupełniają ofertę.



Dostępne rodzaje powierzchni oraz kolory okładzin frontów i boków nawiązują do aktualnych trendów aranżacji ścian i podłóg w łazienkach.



- możliwość wyboru koloru frontu i większa swoboda aranżacji
- odpowiednie rozwiązania dla aranżacji łazienek w kamieniu naturalnym i betonie
- większe możliwości łączenia różnych serii mebli łazienkowych Geberit



GEBERIT MONOLITH – ODCIENIE KOLORYSTYCZNE

OBUDOWA

FRONT



aluminium



białe szkło



kamionka, efekt betonu



piaskowy szary



aluminium czarny chrom



szkło lava

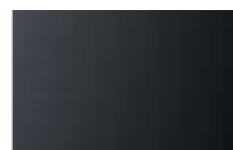

czarne szkło



kamionka, efekt tępka

ŚWIATŁO W ŁAZIENCIE



OSZCZĘDNE SPŁUKIWANIE

Podwójny przycisk spłukujący w wersji soft-touch



CZUJNIK ŚWIATŁA

Czujnik wykrywa porę dnia i uruchamia oświetlenie orientacyjne w nocy.



HIGIENA

Spłukiwanie okresowe



NASTRÓJ

Oświetlenie orientacyjne w czterech natężeniach do wyboru



INTELIгентNY DOM

Dostosowany do połączenia z systemem inteligentnego domu



CZUJNIK RUCHU

Uruchomienie wentylatora i oświetlenia orientacyjnego przez identyfikację użytkownika



CICHA PRACA

Wentylator usuwający nieprzyjemne zapachy



FUNKCJE ZWIĘKSZAJĄCE KOMFORT

W module sanitarnym klasy premium Geberit Monolith Plus zastosowano najnowocześniejszą technologię spłukiwania toalety. Spłukiwanie małą lub dużą ilością wody uruchamiane jest delikatnym dotknięciem przycisków soft-touch. Przytłumione światło orientacyjne, które można wybrać w jednym z czterech stopni natężenia zależnie od nastroju, wskazuje w nocy bezpieczną drogę do WC. Światło orientacyjne aktywuje się przez funkcję identyfikacji użytkownika oraz przez czujnik jasności, który włącza światło tylko w ciemności. Zintegrowany system usuwania zapachów wychwytuje zanieczyszczone powietrze bezpośrednio w WC i poddaje je dokładnemu oczyszczeniu w ceramicznym filtrze typu „plaster miodu”. System wentylacyjny uruchamiany jest automatycznie także przez funkcję identyfikacji użytkownika, której czułość można ustawić w jednym z trzech zakresów: bliskim, średnim i dalekim. Dzięki tym rozwiązaniom w Państwa łazience panuje klimat niczym niezakłóconej świeżości.



→

MODUŁ SANITARNY W DWÓCH WYSOKOŚCIACH

W celu zapewnienia optymalnego dostosowania do warunków panujących w łazience moduły sanitarne Geberit Monolith dostępne są w dwóch wysokościach: 101 i 114 cm.



←

GEBERIT MONOLITH PLUS

białe szkło

TOALETA PODWIESZANA GEBERIT ONE

biała, chromowana, wysoki połysk

TECHNOLOGIA SPŁUKIWANIA W WYJĄTKOWYM WZORNICTWIE





↑
GEBERIT MONOLITH PLUS
piaskowy szary



↑
GEBERIT MONOLITH PLUS
łupek



↑
GEBERIT MONOLITH PLUS
czarny

FUNKCJE ZAPEWNIAJĄCE WYŻSZY POZIOM KOMFORTU

Geberit Monolith Plus to moduł sanitarny z wyższej półki z nowoczesną technologią spłukiwania toalet. Spłukiwanie uruchamia się przez delikatne naciśnięcie przycisków czujników. Dyskretne światło orientacyjne pokazuje nocą drogę do toalety. Wbudowany moduł Duofresh pochłania zapachy bezpośrednio z miski ceramicznej i sprawia, że nic nie zakłóci świeżości w łazience.



←
MODUŁ DUOFRESH
Powietrze jest odciągane bezpośrednio z miski ceramicznej, a kiedy staje się przyjemne i świeże, zostaje ponownie uwalniane

ATRAKCYJNE POWIERZCHNIE DLA WIĘKSZEJ ELASTYCZNOŚCI W ARANŻACJACH

Front pokryty jest bezpiecznym szkłem dostępnym w kolorach: białym, czarnym, lava i piaskowym szarym. Może być również w wersji kamiennej w stylu betonowym lub łupkowym. Boki, pokryte bezbarwnym anodowanym aluminium, łączą się z powierzchniami białymi, sand grey i w stylu betonowym, a boki chromowane, czarne harmonijnie współgrają z powierzchniami w odcieniach lava, czarnym i w stylu łupkowym.



←
FUNKCJA URUCHAMIANIA SPŁUKIWANIA SOFT-TOUCH
Wystarczy delikatne dotknięcie, żeby w module sanitarnym Geberit Monolith Plus uruchomić funkcję spłukiwania.

DO NIEPOWTARZALNYCH ŁAZIENEK





↑
TOALETA PODWIESZANA
GEBERIT ICON



↑
TOALETA PODWIESZANA
GEBERIT ONE



↑
GEBERIT AQUACLEAN MERA



↑
GEBERIT AQUACLEAN SELA



↑
GEBERIT AQUACLEAN TUMA

TWÓJ DESIGN. TWÓJ MONOLITH

Powierznię modułu sanitarnego można zaprojektować samemu: może to być ulubione zdjęcie, własny obraz lub wszystko inne, co sobie wymarzymy w łazience.

↑
Geberit Monolith o indywidualnym charakterze, zaprojektowane przez Jörga Heikhausa aka Alex Diamond.

www.heliumcowboy.com
www.alexdiamond.net

 **heliumcowboy**

OD POMYSŁU DO WYMARZONEJ ŁAZIENKI

Droga do wymarzonej łazienki opiera się na odpowiednio dopasowanych informacjach i inspiracjach. Firma Geberit pomoże Ci urzeczywistnić marzenia, oferując szeroki zakres usług online, interaktywne narzędzia do planowania i wiele innych.

**ZRÓB KOLEJNY KROK I ZNAJDŹ WSZYSTKO,
CZEGO POTRZEBUJESZ, ABY PRZYBLIŻYĆ SIĘ
DO SWOJEJ WYMARZONEJ ŁAZIENKI.**

geberit.pl/aplikacje





NARZĘDZIE INSPIRACJI ŁAZIENKOWYCH

Co jest dla Ciebie naprawdę ważne w łazience? Dzięki konfiguratorowi inspiracji Geberit można się tego dowiedzieć w mgnieniu oka.

zainspirujsie.geberit.pl



PLANER ŁAZIENEK 3D

W programie do planowania 3D najpierw odtwarzasz plan pomieszczenia, a następnie sprawdzasz, jak dobrze pasuje do niego Twoja wymarzona łazienka i gdzie wybrane produkty powinny zostać umieszczone.

3dplaner.geberit.pl



KONFIGURATOR GEBERIT

Uzyskaj pomoc w wyborze pasujących do siebie produktów Geberit. Konfigurator Geberit pomoże w wyborze odpowiednich produktów do Twoich projektów. Dzięki zaawansowanym filtrom w wyszukiwaniu produktów dobierzesz bezbłędnie niezbędne elementy.

spec.geberit.com/pl-PL



NARZĘDZIE DO STREFY UMYWALKI GEBERIT ONE

Zaledwie kilka kliknięć wystarczy, aby skonfigurować swoją własną strefę umywalki - zgodnie z indywidualnymi preferencjami i potrzebami.

konfigurator-umywalk.geberit.pl



APLIKACJA GEBERIT HOME

Uzyskaj kompleksowe wsparcie w zakresie zarządzania oraz konserwacji produktów Geberit na swoim smartfonie.

www.geberit.pl/geberit-home

Geberit Sp. z o.o.
ul. Postępu 1
02-676 Warszawa

T +48 22 376 01 02
geberit.pl@geberit.com

www.geberit.pl

06/2024 © by Geberit Sp. z o.o.



Nr 1

w Technice Sanitarnej w Europie

**KNOW
HOW
INSTALLED**